

Dr. Hajdu Nagy Gergely

A TÁJI ÖRÖKSÉG MEGŐRZÉSE ÉS FENNTARTHATÓ HASZNOSÍTÁSA ÖRÖKSÉGVÉDELMI SZEMPONTBÓL



„A Magyar Tájdíj elnyerésére és az Európa Tanács Táj Díjára történő felterjesztésre kiírt pályázat ünnepélyes eredményhirdetése” rendezvény

Földművelésügyi Minisztérium
2015. február 3.

NÉHÁNY PÉLDA A TÁJI ÖRÖKSÉG ÉS A MŰEMLÉKEK MEGŐRZÉSÉNEK KAPCSOLATÁRA

1. TOKAJ-HEGYALJA TÖRTÉNELMI BORVIDÉK

„A tokaji történelmi borvidék KULTÚRTÁJ” 2002-ben vált világörökségi helyszínné, majd a nemzeti erőforrás miniszter 5/2012. (II. 7.) NEFMI rendelete a tokaj-hegyaljai történelmi borvidék történeti tájja nyilvánítása alapján MŰEMLÉK TÖRTÉNETI TÁJKÉNT kapott műemléki védelmet 2012-ben.

2. TÉKA PROJEKT (TÁJÉRTÉK KATASZTER)

A Budapesti Corvinus Egyetem Tájépítészeti Karának vezetésével, a Norvég Alap támogatásával készült 2009-2011 között.

A projektben, konzorciumi szerződés keretében az alábbi intézmények vettek részt:

Budapesti Corvinus Egyetem Tájépítészeti Kar (koordinátor)

Vidékfejlesztési Minisztérium (Jogelőd intézmény: Környezetvédelmi és Vízügyi Minisztérium)

Földmérési és Távérzékelési Intézet

Kulturális Örökségvédelmi Hivatal

Magyar Nemzeti Múzeum – Nemzeti Örökségvédelmi Központ

Norwegian University of Life Sciences

3. MŰEMLÉKI REVÍZIÓ, MŰEMLÉKJEGYZÉK/-NYILVÁNTARTÁS AKTUALIZÁLÁSA

Műemlékobjektumok állapotfelmérése, védelem, bírságkategóriák felülvizsgálata

4. TÖRTÉNETI KASTÉLYKERTEK ÉS „ARBORÉTUM RENDELET”

A 19/2011. (III. 16.) VM rendelet az arborétumok jegyzékéről

lehetőséget ad a történeti kertek egységes, esetenként táji léptékű kezelésére, együttműködésre az illetékes erdészetekkel

5. KIEMELT KORMÁNYZATI BERUHÁZÁSOK

Pl.: ESZTERHÁZA KULTURÁLIS, KUTATÓ- ÉS FESZTIVÁLKÖZPONT (2014.03.01.)

=> fertődi és nagycenki kastélyok és parkjaik

6. FORSTER GYULA NEMZETI ÖRÖKSÉGVÉDELMI ÉS VAGYONGAZDÁLKODÁSI KÖZPONT

feladatkörének kibővítése 199/2014. (VIII. 1.) Kormányrendelet szerint

=> örökségvédelmi komplex feladatok egy intézménybe történő integrálása +

a Nemzeti Kastélyprogramról szóló 1663/2014. (XI.20.) Kormányhatározat alapján

az MNV Zrt-től 19 helyszín kezelése került a Forster Központhoz (így összesen 35 helyszín),

=> NEMZETI KASTÉLYPROGRAM: tervezett 43 M Ft pályázati forrás, fejlesztés

Acsa, Prónay-kastély és parkja,
Aszód, Podmaniczky-kastély,
Aszód, Podmaniczky - Széchenyi-kastély (Zöld-kastély),
Bajna, Sándor - Metternich-kastély és parkja, uradalmi istálló,
Bicske, Batthyány-kastély és parkja,
Dénesfa, Cziráky-kastély,
Geszt, Tisza-kastély,
Gyömrő, Teleki-kastély,
Iszkaszentgyörgy, Amadé-Bajzáth-Pappenheim-kastélyegy. és parkja,
Jánosháza, Erdődy - Choron-várkastély,
Kisbér, Batthyány - Wenckheim-kastély,
Mihályi, Dőry-kastély,
Somogysárd, Somssich-kastély,
Soponya, Zichy-kastélyegyüttes és parkja,
Sopronhorpács, Széchenyi-kastély,

Szany, Püspöki kastély,
Szécsény - Benczúrfalva, Benczúr-kastély,
Váchartyán, Rudnay-kastély,
Vassurány, Schilson-kastély,
+ további három kastély a jövőben:
váli Ürményi-kastély,
ráckevei Savoyai-kastély,
vépi Erdődy-kastély

=> SOKSZOR TÁJI LÉPTÉKBEN GONDOLKODÁS



**TOKAJ-HEGYALJAI
TÖRTÉNELMI BORVIDÉK
(MŰEMLÉK TÖRTÉNETI TÁJ)**

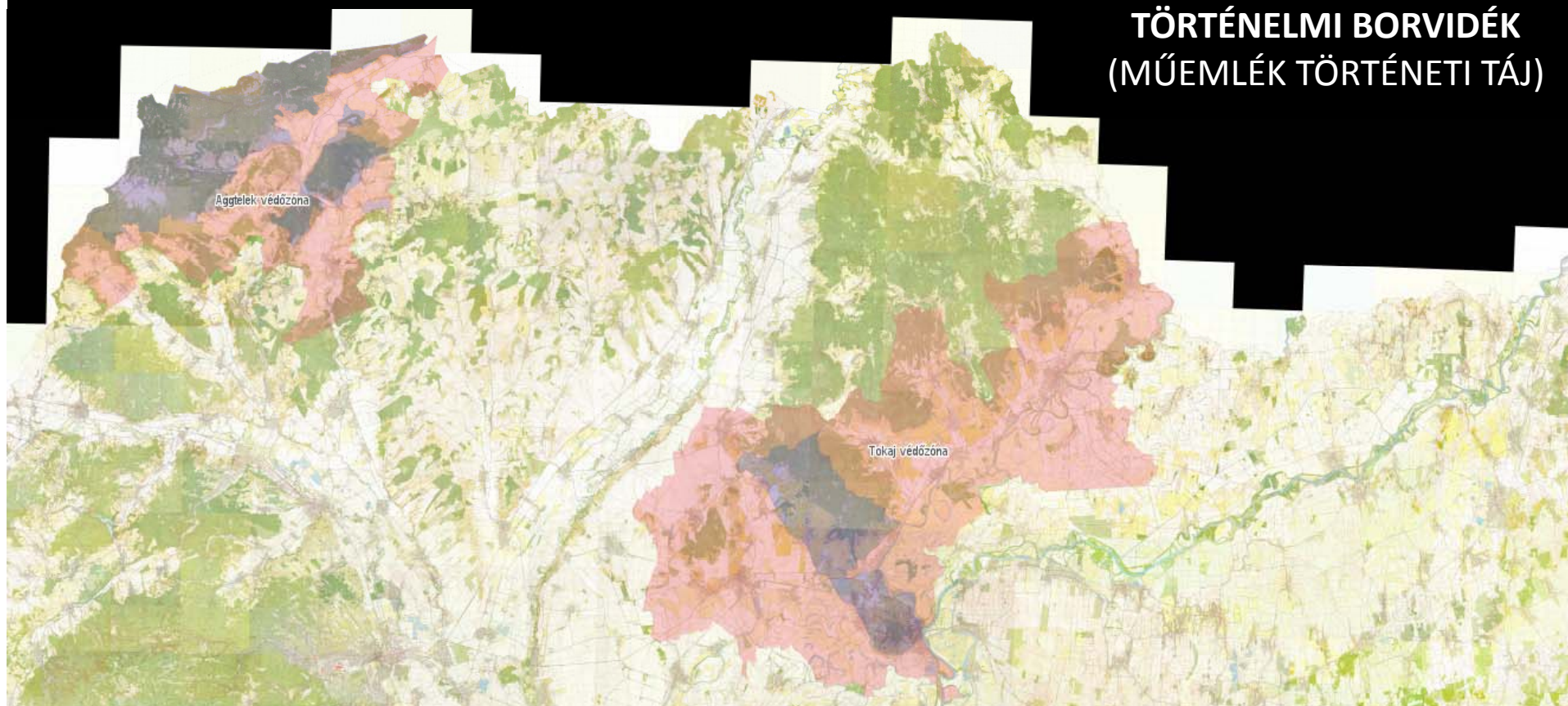

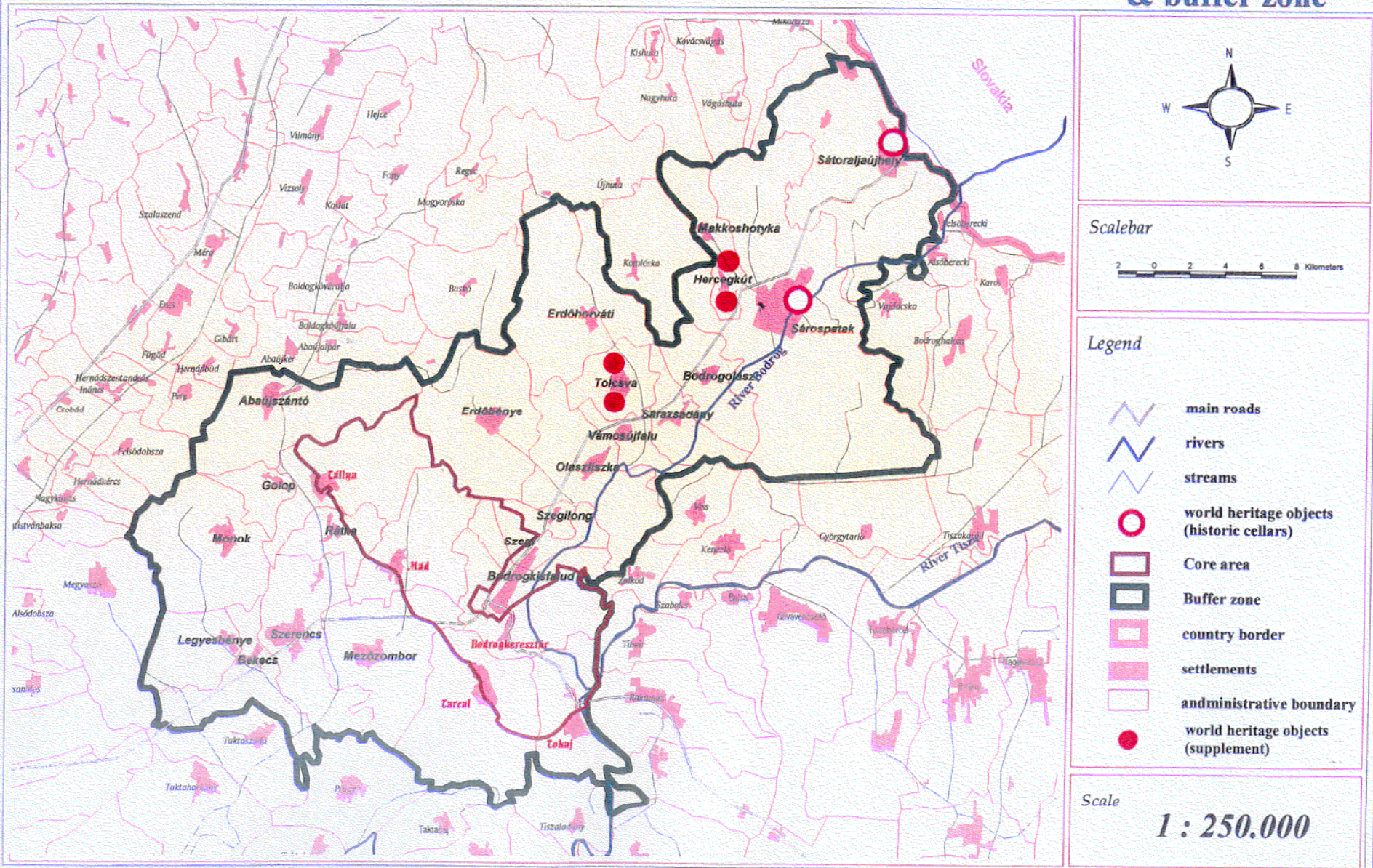

Projection: HUNGARIAN NATIONAL PROJECTION (EOV)

edited by Sándor Bardóczi



Tokaj, Kopasz-hegy

1. Új (38-as)

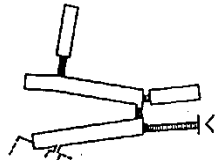

4. Tomcsányi

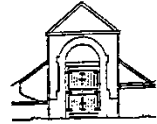

7. Roller



10. Fux



2. Gárdosy



5. Lykai



8. Felső-Bekényi

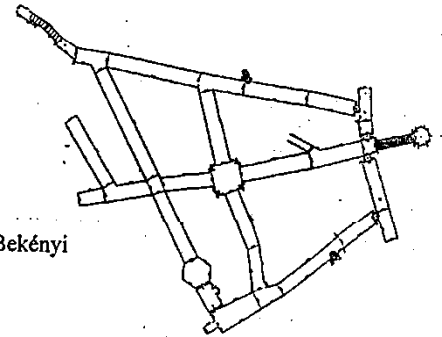

11. Kurucz

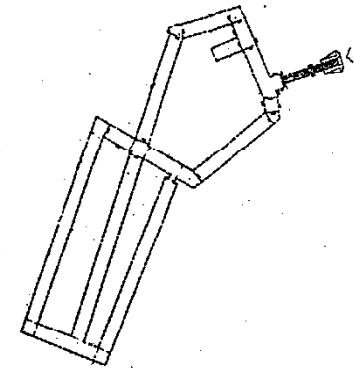

3. Kapczár



6. Dessewffy



9. Alsó-Bekényi

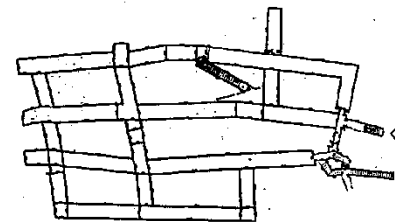
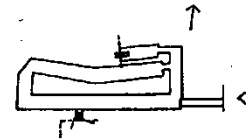
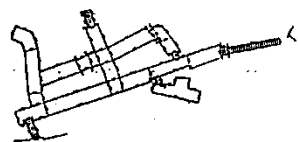

Annex 1 e -

Supplement **WORLD HERITAGE TOKAJI WINE REGION**

Map 18. - Map of Tolcsva Oremus cellars

1:1.000



TÁLLYAI 500 ÉVES BOROSPINCE



NAGY-BOT-KŐI GEJZÍRKÚP

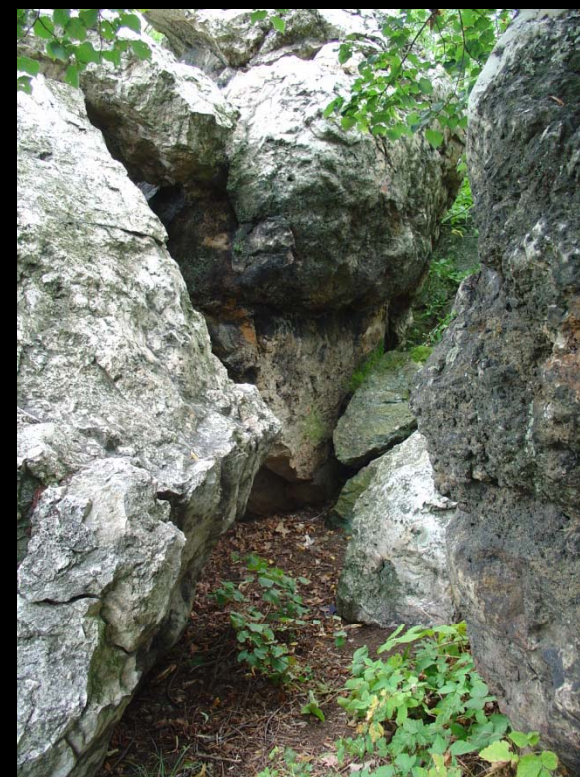

átkovácsodott riolittufa;
malomkő alapanyag



SÁROSPATAK, RÁKÓCZI VÁR





SÁROSPATAK, RÁKÓCZI VÁR – ÁGYÚÖNTŐ MŰHELY





SÁROSPATAK, VÁRTEMLOM (SZENT ERZSÉBET TEMPLOM)





BODROGOLASZI, RÓMAI KATOLIKUS TEMPLOM

A XII. SZÁZAD MÁSODIK FELEBEN ÉPÜLT
AZ ITT MEGTELEPÜLT VALLONOK SZÁMÁRA.
JELENTŐSEBB ÁTALAKÍTÁSÁRA 1786 UTÁN, MAJD 1878-BAN
KERÜLT SOR. HELYREÁLLÍTOTTA AZ ORSZAGOS
MŰEMLEKI FELÜGYELOSÉG, 1978-79-BEN.





TARCAL, SZENT-TERÉZ KÁPOLNA
Thworniczki vs. Fiedler, 1849.01.22.

BODROGKERESZTÚRI CSATA EMLÉKMŰVE

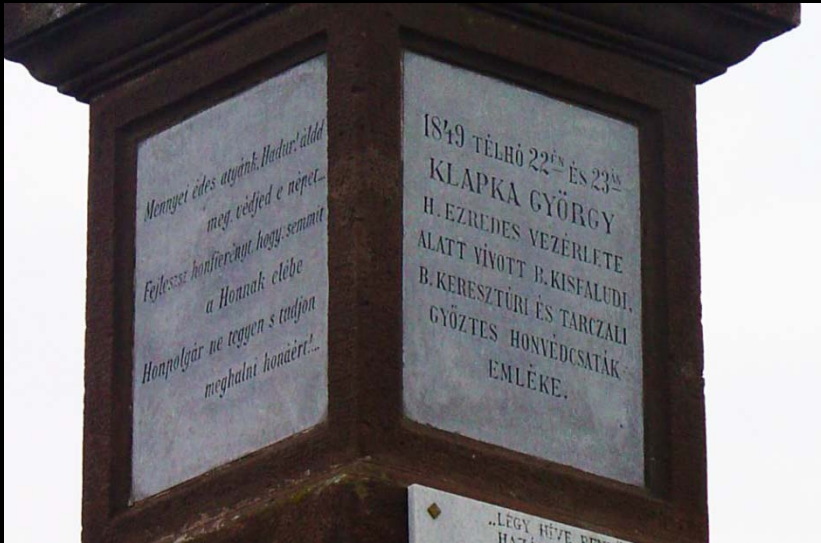

Keresés

Google™ Egyéni Kereső Keresés x

ENGLISH | MAGYAR

Részletes keresés

Címkeresés...

Név:

Leírás:

Megye:

Vesszővel elválasztva megadhat több keresési szempontot

Somogy

Település:

Vesszővel elválasztva megadhat több keresési szempontot

Balatonkeresztúr

Tájérték típusa:

Vesszővel elválasztva megadhat több keresési szempontot

Présház

műemlék régészeti lelőhely jóváhagyott tájérték

Keresés



A TÉKA (TÁJÉRTÉK KATASZTER) KERESŐFELÜLETE



BALATONKERESZTÚR ÉS BALATONBERÉNY, SZŐLŐHEGY



BALATONKERESZTÚR: EGYKORI PRÉSHÁZAK



BALATONBERÉNY: EGYKORI PRÉSHÁZAK

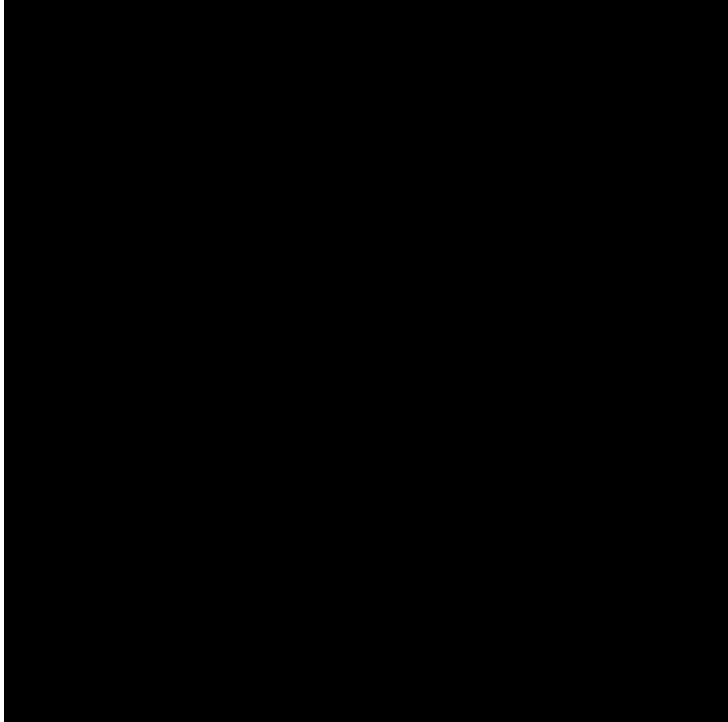



FEHÉRVÁRCSURGÓ, KÁROLYI-KASTÉLY ÉS KERTJE







FERTŐD, ESTERHÁZY-KASTÉLY ÉS KERTJE

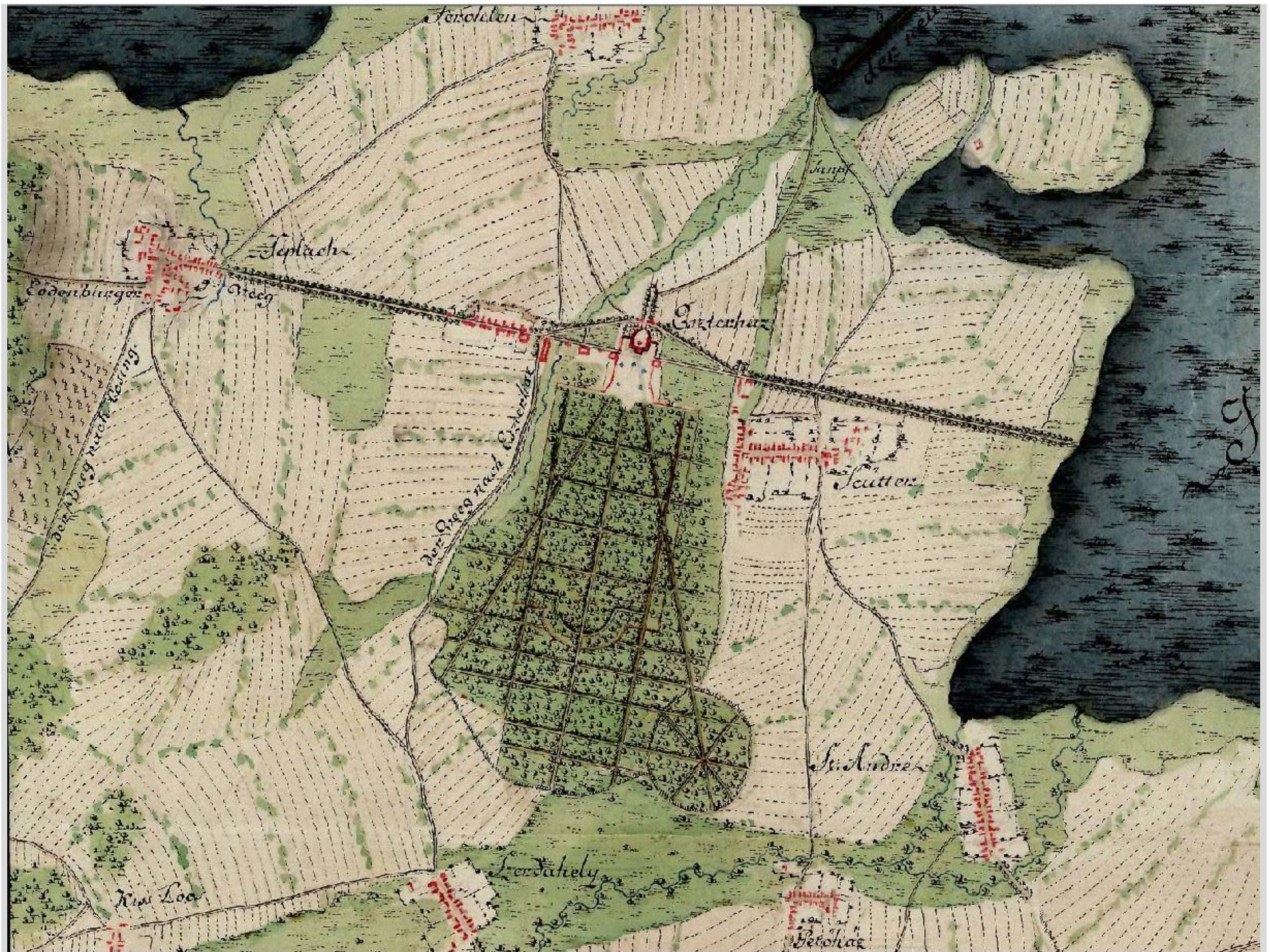

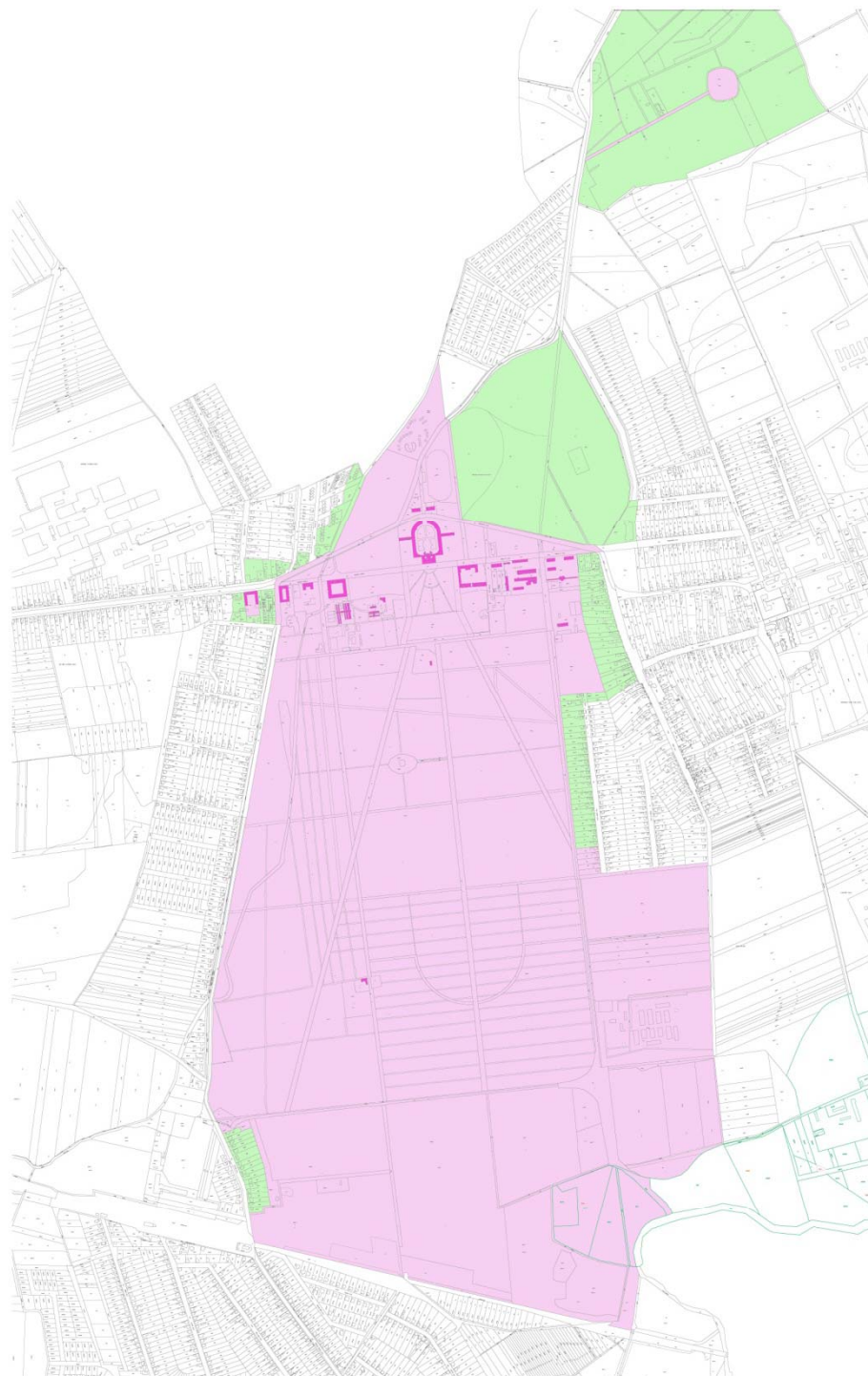

FERTŐD, ESTERHÁZY-
KASTÉLY ÉS KERTJE

TERVEZETT MŰEMLÉKI
VÉDELEM (lila)
ÉS MŰEMLÉKI
KÖRNYEZET (zöld)
2012





AZ EGYKORON VILÁGHÍRÚ BAROKK PARTEREK HELYÉN ÁLLÓ KÚPOS TISZAFÁK (HISTORIZMUS)

A PETŐHÁZI (volt) CUKORGYÁR
A LÉS-ERDŐ LÁTVÁNYTENGELYÉBEN





DÉG, FESTETICS-KASTÉLY ÉS KERTJE



DÉG, HOLLANDI HÁZ A SZIGETEN



DÉG, A REFORMÁTUS TEMPLOM TORNYA



DÉG, A KATOLIKUS TEMPLOM TORNYA ÉS A VÍZTORONY



K Ö S Z Ö N Ö M A F I G Y E L M E T !