

A KÖBÁNYAI BARLANG-  
KUTATÓ ÉS HEGYMÁSZÓ  
SZAKOSZTÁLY  
1980. ÉVI JELENTÉSE



"Görbe" cseppkő a Lengyel-barlangban

## T A R T A L O M

1. Előtet	1 lap
2. Összeállítók névsora	1 lap
3. Szakosztályi jelentés	3 lap
4. Gerecse-csoport jelentése	2 lap
5. Pilis-csoport jelentése	2 lap
6. Fényes Elek-csoport jelentése	1 lap
7. Klimamérések 1980-ban	2 lap
8. Poros-barlang /zárójelentés/	1 lap
9. A Viktória-barlang...	4 lap
10. Gerinces ősmaradványok...	2 lap
11. A Szöllősi-Arany-lyuk biológiai vizsgálata /térképpel, táblákkal fotókkal együtt/	19 lap
12. Névtelen-barlang /zárójelentés/	1 lap
Egyéb térképek összesen	... <sup>5</sup> lap
Egyéb fotók összesen	... <sup>9</sup> lap
Összesen:	... <sup>55</sup> lap

A jelentéshez anyagot adtak, előkészítésében részt vettek:

1. Bárkányi László
2. Dévay József
3. Gáspár József
4. Horváth Árpád
5. dr Kordos László - MAFI
6. Lendvay Ákos
7. Molnár Sándor
8. Nohl György
9. Tihanyi Péter

Összeállította: Lendvay Ákos

A Kőbányai Barlangkutató és Hegymászó Szakosztály  
1980. évben végzett munkájáról

Szakosztályunk az elmúlt évben 4 csoportban, összesen 58 fővel működött. Felnőtt MKBT tagjaink száma 1980 végén 54 fő volt. A leadott turajelentések szerint 74 turán 174 munkanapot teljesítettünk. A turákon részt vett 913 tag és 148 vendég. Összesen teljesítettünk 11.400 munkaórát, amely 80-85 %-ban a Lengyel- és Törekvés-barlang lezárására, továbbá egy kéménybontásra és egy robbanás által tönkrement tetőszerkezet helyreállítására lett felhasználva. /Utóbbi két munka ellenértékét - 40.883 ft-ot - a kiadványok gyorsabb megjelenésének elősegítése érdekében a Társulathoz átutaltattuk./

Csoportélet, klubélet:

Klubnapjainkat minden csütörtökön 18-22 óra között az Ihász utcai szövetségi helységben tartjuk. /Immár harmadik éve és kényyszerűségből. Klubélet kialakítására ugyanis a rendelkezésünkre bocsájtott helyiség egyáltalán nem alkalmas./

A lehetőségekhez képest aránylag sok előadás / 12 diavetítéses, 5 egyéb -ebből 4 külső előadóval / hangzott el. Természetesen szakmai vitáink, megbeszéléseink is itt zajlanak. Egy-egy csütörtökön általában 22-24 fő látogatta a klubot. Klubnap kizárólag a táborok és külföldi turák időszaka alatt - összesen 5 alkalommal maradt el.

Oktatás: Az idei évben nemigen volt alkalmunk a sok munka miatt a gyakorlati képzésre, új emberek szervezésére. Mindenesetre november 15-i kezdettel egy barlangjáró tanfolyamot szerveztünk, s a meglehetősen propaganda eredményeképpen 26 fő jelentkezett. A tanfolyami hirdetések "bizonyítékként" mellékeljük... Az előadók sorában dr Dénes György, dr Kordos László is szerepel.

Elméleti órák száma: 24, gyakorlati oktatás 10 alkalommal különböző barlangokban történik. /Legény-bg, Mátyás-bg, Hét-lyuk, Természetbarát-zsomboly, Solymári-Ördög-lyuk stb. / A vizsga 1981. áprilisában Bajóton lesz.

Vándorgyűlés: A Vértes László csoporttal közösen Tatabányán rendeztük meg a Társulat jubileumi, XXV. Vándorgyűlését. A Vándorgyűlésen - s ezt örömmel észleltük - meglepően sokan vettek részt, jóval többen, mint ahány résztvevőre a tapasztalatok alapján számítottunk. Tatabányai kutatótársaink érdekes formájú kerámiával, mi karjelvényvel leptük meg a találkozó résztvevőit. / A karjel-

vény bizony kevésnek is bizonyult. 100 db-ot kellett pótlólag nyomtatni, hogy mindenkit ki tudjunk elégíteni - legalább utólag./

Szakosztályunk tagjai saját zsebből vállalták magukra a találkozóra szerkesztett szerény kivitelű kiadvány költségeit is.

Mivel a tábor előkészítési és bontási munkálataiban csak kisebb részben tudtunk részt venni, magukra vállaltuk a Marcel Loubens barlangverseny teljes előkészítését, rendezését. Ennek során a Lengyel-barlangban még telefonvonalat is kiépítettünk. Nagyon szép kerámia díjat kaptak a verseny helyezettjei /Székely Kinga által terveztetett!/ valamint a versenybírók tagjai is.

A Társulat találkozóval kapcsolatos költségeinek csökkentése érdekében 10.000 ft-ot utaltattunk át október hó folyamán.

Tényleges létszám,-fegyelmi ügy:

Szervezett tagszervezés utoljára 1975-ben történt. Ekkor taglétszámunk nagyon megugrott - egy időben 80 fölött járt - így az új tagok szervezését sajnálatos módon elhanyagoltuk. Közben eltelt öt év, a szakosztályt katonai szolgálatra történő behívások, nősülések, férjhezmenetek fokozatosan gyengítették. Szinte teljesen hiányoznak a legaktívabbak, a 16-22 éves korosztály képviselői. Tudomásul kellett venni, hogy a tagság bizonyos értelemben "kiöregedett", az emberek nem terhelhetők úgy, mint katonai behívásuk, nősülésük, férjhezmenetelük előtt. A "generáció váltásra" már készültünk, de az az igazság, hogy ezt két évvel ezelőtt kellett volna elkezdeni.

Helyzetünket tovább súlyosbította egy sajnálatos fegyelmi ügy is. Szakosztályunk öt tagja a vezetőség tudta és engedélye nélkül magashegyi turát szervezett a Rila-hegységbe. A szervezés során a tagokat hallgatásra biztatták, fiatalokukat próbálták magukkal csalni. Tették ezt annak tudatában, hogy megfelelő magashegyi tapasztalatokkal egyik sem rendelkezett. Visszaérkezésük után szakosztályi fegyelmit indítottunk a tura résztvevői ellen, s a két főkolompost kizártuk a szakosztályból. Sajnálatos tény viszont, hogy destruáló magatartásuk, pökhendi viselkedésük miatt többen leálltak szakosztályi tagjaink közül. Végülis csak emiatt a fegyelmezetlenség miatt 8-10 főt veszített a szakosztály. Előrelátható, hogy az 1981-es év mindenképpen hullámvölgyként jelentkezik szakosztályunk életében.

Hegymászó- Magashegyjáró-csoport:

Stock Gábor és Lendvay Ákos irányításával működő csoport ez évben

is rendezett két magashegyi turát.

a., Rodope-hegység

b., Rila-hegység

Ezen kívül a csoport tagjai több 3-5 napos mászóturát tettek a Magas-Tátrába. Érdekes még, hogy a Stock-Sólyom páros - valószínűleg elsőként - kimászta a Szelim-lyuk kürtőjét is.

Az 1980-ban végzett munka alapján szakosztályunk tagjai közül feltétlenül kiemelkedett: Károvics János, Bukor László, Károlyi Ferenc, Bárkányi László, Stock Gábor, Magyar András, Molnár Sándor

Lendvay Ákos



# A kövek beszélnek

## A Magyar Karszt- és Barlangkutató Társulat 25. vándorgyűlése

Nem vette túlságosan a kegyeibe az időjárás azt a 15-20 csoportot, szakosztályt képviselő mintegy 250 fiatalot, akik június 27-én táborat vertek a tatabányai János-forrásnál, hogy részt vegyenek a Magyar Karszt- és Barlangkutató Társulat 25. jubileumi vándorgyűlésén, amely programjában rengeteg felszíni és barlangtúra, ügyességi verseny, fotótúra szerepelt.

A vándorgyűlést a Kőbányai Barlangkutató és Hegymászó Szakosztály, valamint a Tatabányai Szénbányák „Vértess László” karszt és barlangkutató csoportja szervezte, rendezte. A gondos házigazda tisztelt a Bányász Művelődési és Oktatási Központ látta el, Tatabánya város pedig otthonként adta önmagát, festői környezetét, a Gerecse szép tájait, hiszen éppen ennek alaposabb megismerése volt a vándorgyűlés fő programja.

A penteket és a vasárnapot javarészt túrák töltötték ki, a szombat volt az igazi szakmai nap. Az események a Bányász Művelődési és Oktatási Központban zajlottak. A közgyűlést dr. Láng Sándor, az MKBT elnöke, nyitotta meg, köszöntve a megjelenteket, majd nyomban érdekes, vitatottképes előadást tartott a Gerecse és a Vértes karsztjairól. Ezt követően dr. Gábori Miklós ősrégész a Sze-

lim-lyuk régészeti problémáiról, dr. Dénes György geográfus a gerecsei barlangok megismerésének történetéről, dr. Kordos László őslénykutató a gerecsei barlangokban folytatott őslénytani kutatásokról, Lendvay Akos, a kőbányai csoport vezetője a 4630-as — ez a Tatabánya és környéke — kataszteri egység barlangjairól, Juhász Márton, a tatabányai csoport vezetője pedig a központi Gerecseben végzett barlangkutató munkákról tartott előadást.

Az előadásokat csoportbeszámoló követették, majd kihirdették a Cholnoky-pályázat eredményét. Első helyezést nyert a székesfehérvári Alba Regia barlangkutató csoport. A tavalyihoz képest egy lépéssel előbbre léptek a tatabányaiak, mivel a VMTE-vel együtt másodikok lettek a pályázaton. A harmadik helyezést pécsi, miskolci, és siófoki barlangkutatók szerezték meg. Szombat délután 3-3 tagú barlang ügyességi csapatversenyben mérték össze tudásukat, képzettségüket, képességeiket a résztvevők. Ebben is a székesfehérváriak jeleskedtek, így hozzájuk került egy évre a Marcel Loubens kupa.

A barlangkutatókat és hegy-mászászt kevésbé ismerőnek e helyen azt is érdemes említeni, hogy ez az önként vállalt és nem kevés veszélyeket

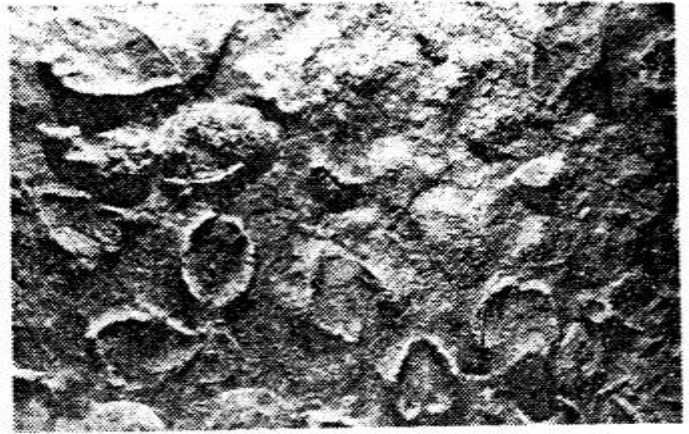

Régmúlt világról beszélnek a „köbe fagyott” megalodás (kagyló)-maradványok a Tatabánya melletti Lengyel-barlangban

rejtő kedvtelés egyik oldalról nemes emberi tulajdonságokat — bátorság, megfontoltság, szívósság — fejleszt ki úzóiban, a másik oldalról egyértelműen hasznos a társadalom számára. Ennek hétköznapi bizonyítékaként elég a budapesti magas épületek ablakmosását említeni, de tudunk erre mezzei példát is. Így szól például egy mondat a tatabányai csoport bemutatkozó sorából a műsorfüzetben: „1974-ben a Komárom megyei Vízmű Vállalat felkérésére a tatabányai Tükörforrásbarlangban dolgoztunk. Munkánk sikeres volt, „utolértük” a süllőpedő karsztvizet, a barlangot víznyerés céljára alkalmassá tettük.” Ez azt jelenti, hogy hozzájárultak a társadalmi problémák megoldásához. De a barlangkuta-

ók tevékenységének hasznosságát említhetjük a barlangi mentésekkel kapcsolatban is.

Végezetül szólni kell magáról a Cholnoky pályázatról. Ennek lényege, hogy a csoportok szakosztályok helyezéseiket, az évi jelentéseikkel szerzik. Ezek a jelentések pedig hihetetlenül sok gyakorlatilag is hasznosítható ismeretet tartalmaznak, környezet, pontosabban a talpunk alatt lévő, beszédre állítólóg nem készíthető világonkról. Vagyis a kövek, a sziklák nem beszélnek? De, hogyan! Csak vallatni kell őket. Ők, akik résztvevői voltak ennek a jubileumi vándorgyűlésnek, ezt teszik. Reméljük, továbbra is az eddigiekhez hasonló sikerrel, mindannyiunk hasznára.

Viktor Klára

Dolgozók Lapja [Tatabánya] 1980. 07. 01. p. 3.

## KÖZLEMÉNYEK

### Népsport

A Magyar Karszt- és Barlangkutató Társulat XXV. országos vándorgyűlése június 27-29-én került megrendezésre Tatabányán. A vándorgyűlés rendezői, a kőbányai barlangkutató és hegyász szakosztály és a Vértes László karszt- és barlangkutató csoport szeretettel vár minden érdeklődőt a szakelőadásokra, amelyek színhelye a Bányász művelődési és oktatási központ, Tatabánya, Rózsa Ferenc u. 19. A tábor a Farkas-völgyben, a János-forrásnál lesz. Megközelíthető: Tatabánya-alsó vasútállomástól a piros kör jelzésén, kb. 50-60 perc alatt.

A távolsági tévévétellel foglalkozó TV-DX Klub 1980. június 1980. 06. 28. p. 2

## KÖZLEMÉNYEK NÉPSPORT

A Magyar Karszt- és Barlangkutató Társulat XXV. országos vándorgyűlése június 27-29-én került megrendezésre Tatabányán. A vándorgyűlés rendezői, a kőbányai barlangkutató és hegyász szakosztály és a Vértes László karszt- és barlangkutató csoport szeretettel vár minden érdeklődőt a szakelőadásokra, amelyek színhelye a Bányász művelődési és oktatási központ, Tatabánya, Rózsa Ferenc u. 19. A tábor a Farkas-völgyben, a János-forrásnál lesz. Megközelíthető: Tatabánya-alsó vasútállomástól a piros kör jelzésén, kb. 50-60 perc alatt. 1980. 06. 30. p. 7.

## Barlangkutatók

A Magyar Karszt- és Barlangkutató Társulat 25. országos vándorgyűlése a következő három napon lesz Tatabányán. A találkozó keretében háromtagú csapatok részére elméleti, valamint gyakorlati feladatokról álló versenyt rendeznek. Pest megyeleket is várnak a barlangkutatók farkas-völgyi táborába, a János-forráshoz. Pest megyei Hírlap 1980. 06. 27. p. 6.

BARLANGTÜRÁKKAL zárult vasárnap a mintegy negyven szakosztályt illetve szakcsoportot magába foglaló Magyar Karszt- és Barlangkutató Társulat háromnapos tatabányai vándorgyűlése. A 25. vándorgyűlés fő programja a Gerecse gazdag barlangvilágának a megismerése volt.

PEST MEGYEI Hírlap

Vándorgyűlés

## Barlangtúrák

Kirándulásokkal, barlangtúrákkal zárult vasárnap a mintegy negyven szakosztályt, illetve szakcsoportot magába foglaló Magyar Karszt- és Barlangkutató Társulat háromnapos tatabányai vándorgyűlése. A 25. vándorgyűlés fő programja a Gerecse gazdag barlangvilágának a megismerése volt. Erről tartottak tudományos előadásokat és ide vezettek a túrák is.

A résztvevők több olyan barlangot is megtekintettek, ahová csak a nagyon gyakorlott barlangjárók juthattak be.

1980. 07. 01. p. 8

Magyar Hírlap

1980. 07. 01.

p. 9

**KÖZLEMÉNYEK**

Ideiglenes nyitvatartási rend lépett életbe a Komjádi Béla sportuszodában. Ezek szerint a fürdőközséggel augusztus 17-ig 10-14 óráig, 24-26 szeptember 15-ig reggel 8 órától este 6 óráig hozzáférhető a fedett medencét. Augusztus 17-23-ig műszaki karbantartás miatt zárva az uszoda.

★

Az Orvosegyetem Sport Club Hegymászó Szakcsoportja alapfokú hegymászótanfolyamot indít 16 és 33 év közötti érdeklődők számára. A tanfolyam időpontja: 1980. X. 5.-XI. 2-ig tart. A jelentkezéseket VIII. 15-ig kérjük levélben az OSC címére, Budapest, 1033. Baross u. 23. sz. alá megküldeni. A jelentkezésnek tartalmaznia kell a jelentkező nevét, életkorát (szül. hely, év, hó, nap), pontos lakcímét (írányszámokkal), a foglalkozását, továbbá, hogy fußt-e már valamilyen sportágat.

★

Építőszakmában dolgozó fiatalokat, akik kedvet éreznek az ökölvíváshoz, szeretettel várja az Építők SC ökölvívó-szakosztálya. Jelentkezni lehet Németh Károly vezető edzőnél, hétfőn, szerdán és pénteken 16-19 óra között az Építők SC népliget sportcsarnokában.

★

A Kőbányai Barlangkutató és Hegymászó Szakosztály alapfokú barlangjáró tanfolyamot rendez 15 és 30 év közötti érdeklődők számára. A tanfolyam 1980. november 13-1981. január 29. között kerül megrendezésre. Előadások és túrák minden második héten. A jelentkezéseket szeptember 18-ig kérjük levélben a Kőbányai Petőfi Sportkör címére, Budapest, 1105 Ihász utca 24. sz. alá megküldeni.

★

A BEAC elnöksége a régi és a mai labdarúgók, azok vezetői és edzői részére az év őszén baráti összejövetelt kíván tartani. A klub elnöksége kéri a fekete-fehér E-bettiséket, hogy pontos levélcímüket mielőbb küldjék el a következő címre: BEAC, IX., Bogdány u. 10., 1117.

1980.08.13.p.2

**KÖZLEMÉNYEK**

A mesteredzői cím adományozása iránti kérelmeket 1980. szeptember 1. és október 31. között kell az OTSH testnevelési és sport főosztályához felterjeszteni. Az OTSH elnökségnek 7/1974 (OTSH K. 4) számú utasítása értelmében az adományozást annak a sportegyesületnek, illetve sportszervezetnek az elnöksége kérheti, amelynél a működő edző a feltételeknek megfelel. A kérelmeket az OTSH által rendszeresített nyomtatványon kell előterjeszteni. A nyomtatványok az országos sportági szakszövetségnél szerezhetők be.

★

A Kőbányai Barlangkutató- és Hegymászószakosztály alapfokú barlangjáró-tanfolyamot rendez 15 és 30 év közötti érdeklődőknek. A jelentkezéseket szeptember 18-ig adják fel levélben a Kőbányai Petőfi Sportkör címére: 1105 Budapest, Ihász u. 24.

★

Az 1955-ben végzett testnevelő tanárok 1980. augusztus 23-án délelőtt 11 órakor tartják találkozójukat a TF aulájában.

1980.08.16.p.6.

**KÖZLEMÉNYEK**

Szigeti György, az egykori neves labdarúgó-játékvezető, volt FIFA-bíró, hosszú szenvedés után, 78 éves korában elhunyt. Temetéséről később írtunk.

★

Építőszakmában dolgozó fiatalokat, akik kedvet éreznek az ökölvíváshoz, szeretettel várja az Építők SC ökölvívó-szakosztálya. Jelentkezni lehet Németh Károly vezető edzőnél, hétfőn, szerdán és pénteken 16-19 óra között az Építők SC népliget sportcsarnokában.

★

A BEAC elnöksége a régi és a mai labdarúgók, azok vezetői és edzői részére az év őszén baráti összejövetelt kíván tartani. A klub elnöksége kéri a fekete-fehér E-bettiséket, hogy pontos levélcímüket mielőbb küldjék el a következő címre: BEAC, IX., Bogdány u. 10., 1117.

★

A mesteredzői cím adományozása iránti kérelmeket 1980. szeptember 1. és október 31. között kell az OTSH testnevelési és sport főosztályához felterjeszteni. Az OTSH elnökségnek 7/1974 (OTSH K. 4) számú utasítása értelmében az adományozást annak a sportegyesületnek, illetve sportszervezetnek az elnöksége kérheti, amelynél a működő edző a feltételeknek megfelel. A kérelmeket az OTSH által rendszeresített nyomtatványon kell előterjeszteni. A nyomtatványok az országos sportági szakszövetségnél szerezhetők be.

★

A Kőbányai Barlangkutató- és Hegymászószakosztály alapfokú barlangjáró-tanfolyamot rendez 15 és 30 év közötti érdeklődőknek. A jelentkezéseket szeptember 18-ig adják fel levélben a Kőbányai Petőfi Sportkör címére: 1105 Budapest, Ihász u. 24.

★

Az 1955-ben végzett testnevelő tanárok 1980. augusztus 23-án délelőtt 11 órakor tartják találkozójukat a TF aulájában.

★

Sportlétesítmények Vállalat (Sp. II. Frankel László u. 35.) római-parti telephelyét, karbantartó részlegéhez felvételre keres tetőfedő-bádogos szakmunkást. Szolgáltatást lakást biztosítunk. Jelentkezni lehet a vállalat munkaadói vezetőjénél személyesen, vagy a 150-639/57 telefonon.

★

Az OSC ritmikus sportgimnasztika-szakosztálya felvételt hirdet 6-8 éves lányok részére. Jelentkezés: szeptember 2-án, 4-én, 9-én és 11-én 17-18 óráig, az ÜHÖI út 26. sz. alatti tornateremben sportfelszereléssel.

1980.08.19.p.6

**KÖZLEMÉNYEK 1980.08.29.p.6.**

Egressi (Eiblinger) Antal, a Pécs-Baranya egykori első osztályú labdarúgója, később a SORTEX elnöke, majd a VMI Egyetértés labdarúgó-szakosztályának vezetője, augusztus 21-én meghalt. Végso búcsúztatása szeptember 8-án 12.45-kor lesz a Pesterzsébeti temetőben.

★

A budapesti ökölvívóbírók legközelebbi szakképzési ülése

**KÖZLEMÉNYEK**

A Bányagépgyár sportköre labdarúgó-toborzót tart augusztus 25-29-ig mindennap, 10-16 óráig 10-15 éves fiúk részére. A jelentkezők augusztus 25-30-ig táborozáson vesznek részt napközben rendszerben, díjmentesen.

Továbbá szeptember és október hónapokban is van felvételi kandi és csütörtöki napokon 14 órától.

A serdülő és az ifjúsági csapatba 10-17 éves korú fiúk jelentkezését várjuk. Jelentkezést Kőbányai Sándor edzőnél, a Bányagépgyár-pályán, Budapest, IV., Áttila u. 123.

★

A Kőbányai Barlangkutató- és Hegymászószakosztály alapfokú barlangjáró-tanfolyamot rendez 15 és 30 év közötti érdeklődőknek. A jelentkezéseket szeptember 18-ig adják fel levélben a Kőbányai Petőfi Sportkör címére: 1105 Budapest, Ihász u. 24.

★

Sportlétesítmények Vállalat (Sp. II. Frankel László u. 35.) római-parti telephelyét, karbantartó

részlegéhez felvételre keres tetőfedő-bádogos szakmunkást. Szolgáltatást lakást biztosítunk. Jelentkezni lehet a vállalat munkaadói vezetőjénél személyesen, vagy a 150-639/57 telefonon.

1980.08.24.p.6.

**1980.08.17.p.7. KÖZLEMÉNYEK**

A mesteredzői cím adományozása iránti kérelmeket 1980. szeptember 1. és október 31. között kell az OTSH testnevelési és sport főosztályához felterjeszteni. Az OTSH elnökségnek 7/1974 (OTSH K. 4) számú utasítása értelmében az adományozást annak a sportegyesületnek, illetve sportszervezetnek az elnöksége kérheti, amelynél a működő edző a feltételeknek megfelel. A kérelmeket az OTSH által rendszeresített nyomtatványon kell előterjeszteni. A nyomtatványok az országos sportági szakszövetségnél szerezhetők be.

★

A Kőbányai Barlangkutató- és Hegymászószakosztály alapfokú barlangjáró-tanfolyamot rendez 15 és 30 év közötti érdeklődőknek. A jelentkezéseket szeptember 18-ig adják fel levélben a Kőbányai Petőfi Sportkör címére: 1105 Budapest, Ihász u. 24.

★

Az 1955-ben végzett testnevelő tanárok 1980. augusztus 23-án délelőtt 11 órakor tartják találkozójukat a TF aulájában.

★

Sportlétesítmények Vállalat (Sp. II. Frankel László u. 35.) római-parti telephelyét, karbantartó részlegéhez felvételre keres tetőfedő-bádogos szakmunkást. Szolgáltatást lakást biztosítunk. Jelentkezni lehet a vállalat munkaadói vezetőjénél személyesen, vagy a 150-639/57 telefonon.

★

Az OSC ritmikus sportgimnasztika-szakosztálya felvételt hirdet 6-8 éves lányok részére. Jelentkezés: szeptember 2-án, 4-én, 9-én és 11-én 17-18 óráig, az ÜHÖI út 26. sz. alatti tornateremben sportfelszereléssel.

**KÖZLEMÉNYEK**

A Kőbányai Barlangkutató és Hegymászó Szakosztály alapfokú barlangjáró tanfolyamot rendez 15 és 30 év közötti érdeklődők számára. A tanfolyam 1980. november 13-1981. január 29. között kerül megrendezésre. Előadások és túrák minden második héten. A jelentkezéseket szeptember 18-ig kérjük levélben a Kőbányai Petőfi Sportkör címére, Budapest, 1105 Ihász utca 24. sz. alá megküldeni.

A CoopTourist Üzemeltető Vállalat (Sp. II. Frankel László u. 35.) római-parti telephelyét, karbantartó részlegéhez felvételre keres tetőfedő-bádogos szakmunkást. Szolgáltatást lakást biztosítunk. Jelentkezni lehet a vállalat munkaadói vezetőjénél személyesen, vagy a 150-639/57 telefonon.

1980.08.08.p.6.

1980.09.15.

Hétfői Hírek pik. Barlangász-tanfolyam

Alapfokú barlangjáró tanfolyamot rendez 15 és 30 év közötti érdeklődők számára a Kőbányai Barlangkutató és Hegymászó Szakosztály november 13-16. Az előadásokra és túrákra minden második héten kerül sor. Jelentkezni az Ihász utcai Kőbányai Petőfi Sportkörben lehet.





Előadók a vándorgyűlésen





Jégoszlop a Ledena Peciná-ban /Jugoszlávia-Durmitor-hegység/

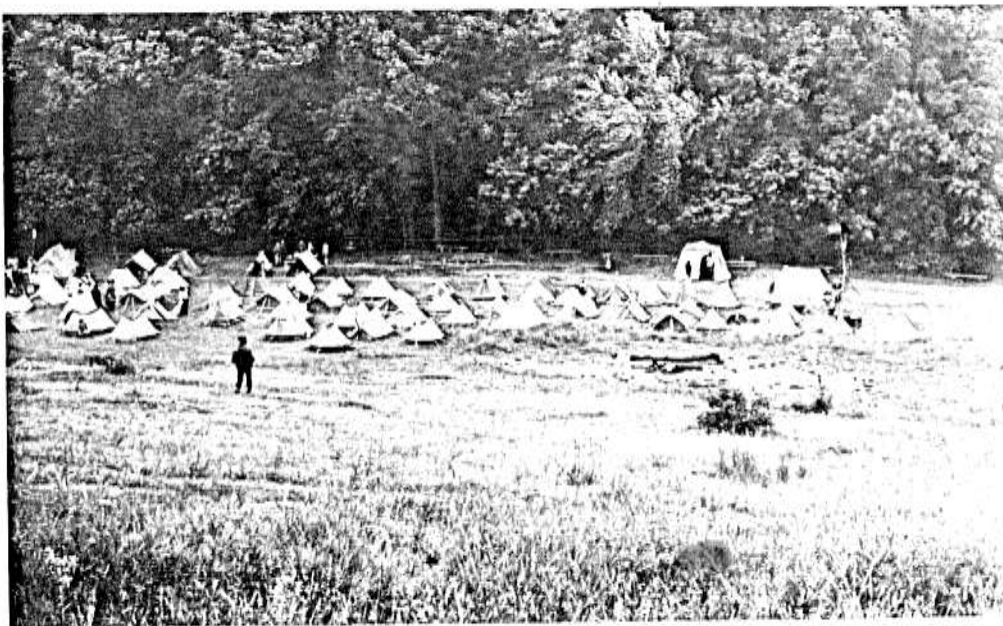

A vándorgyűlés sátoztábora

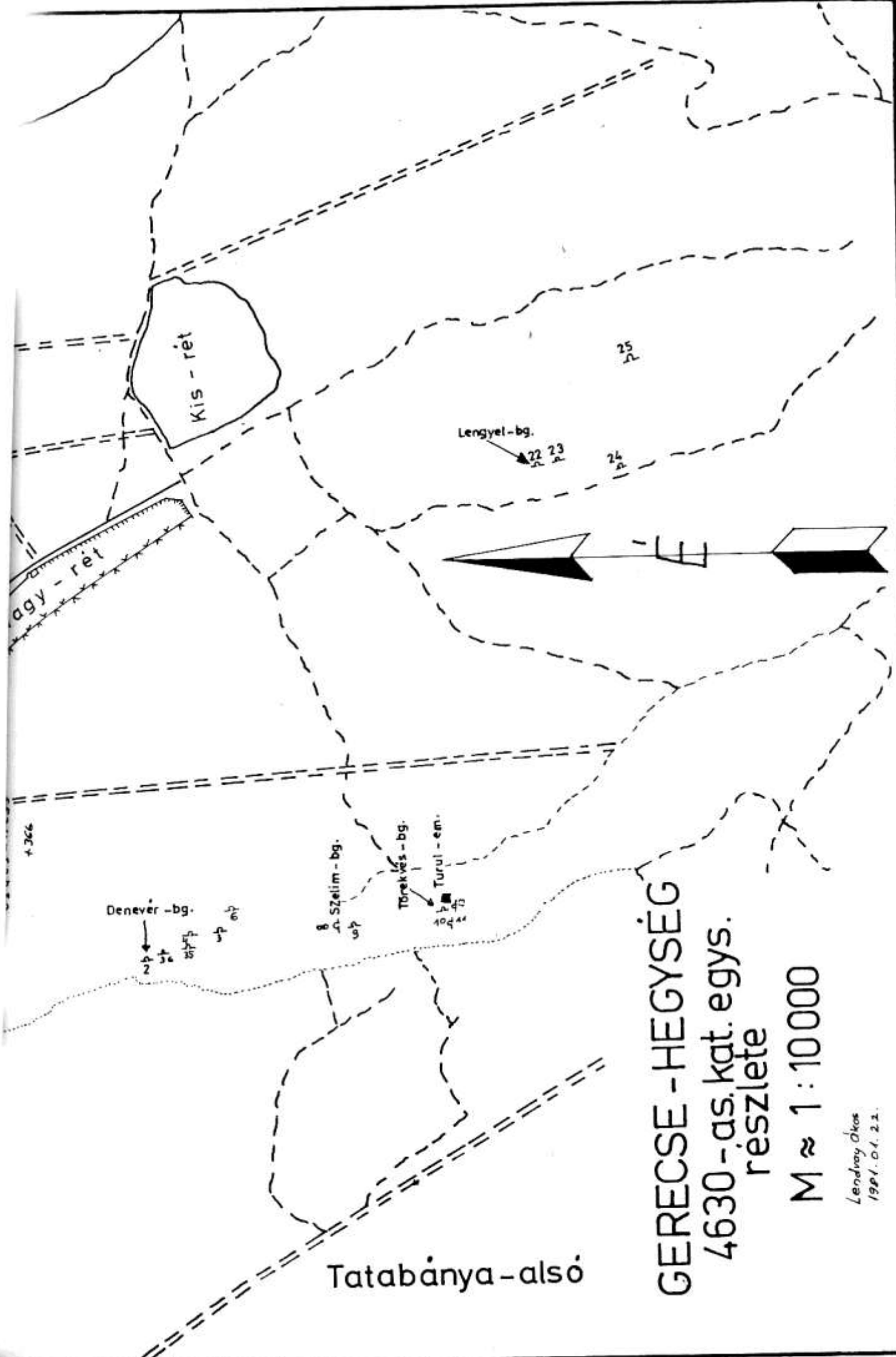

Tatabánya - alsó

**GERECSE - HEGYSÉG**  
 4630-as. kat. egys.  
 részlete

M ≈ 1:10000

Lendvai Ottó  
 1981. 01. 21.

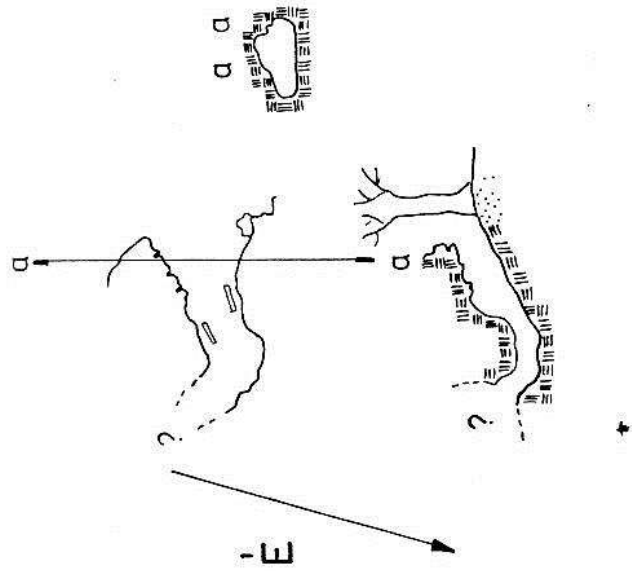

**GERECSE - HEGYSÉG**  
TÖLGYES-FÜLKE  
 4630/36

Felmérte: Lendvayné 1977. 06. 04.  
 Rajzolta: Lendvayné 1979. 01.

M 1 : 100

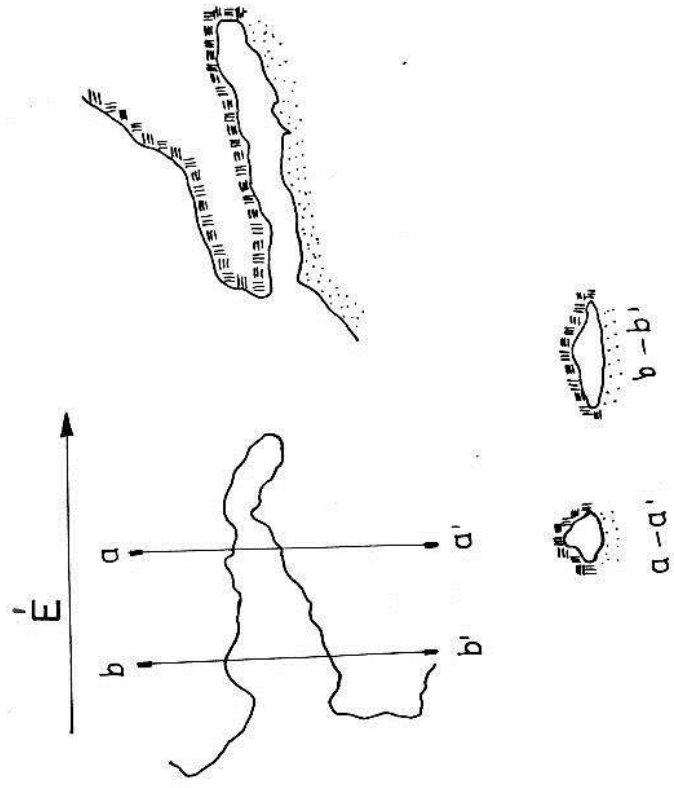

**GERECSE - HEGYSÉG**  
TURUL - 4. SZ. ÜREG  
 4630/13

Felmérte: Lendvay Á. 1978. 06. 12.  
 Rajzolta: Lendvay Á. 1979. 01.

M 1 : 100

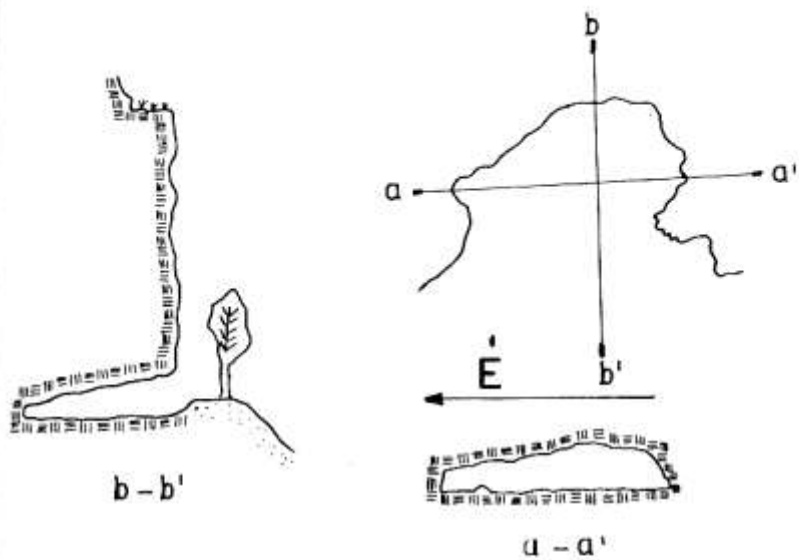

**GERECSE-HEGYSÉG**  
RÉTEG-BARLANG  
 4630/35

Rajzolta: Lendvay Á.  
 1979. 01.

Felmérte: Lendvay Á.  
 1977. 06. 04.

M 1:100

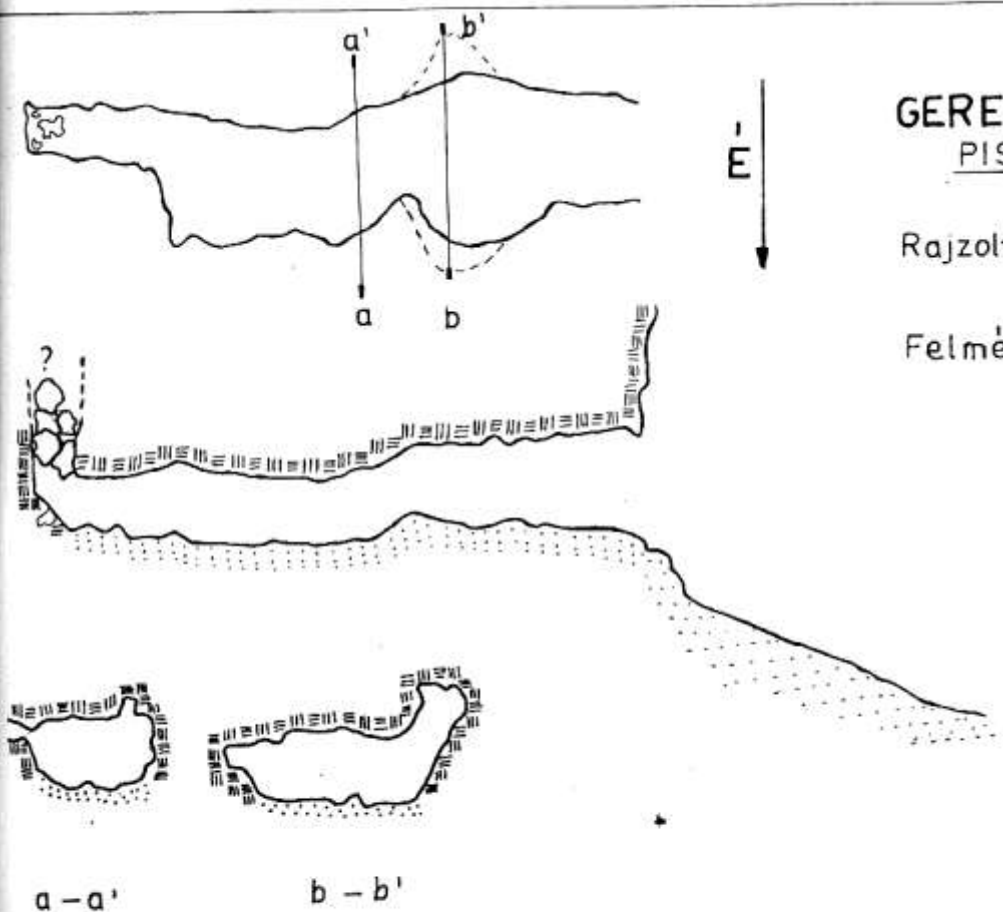
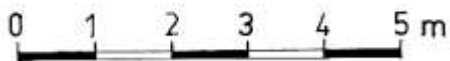

**GERECSE-HEGYSÉG**  
PISZTOLY-BARLANG  
 4630 / 6

Rajzolta: Lendvay Á.  
 1979. 01.

Felmérte: Lendvay Á.  
 1975. 02. 14.

a - a'

b - b'

M 1:100





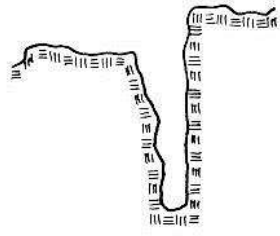
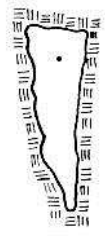
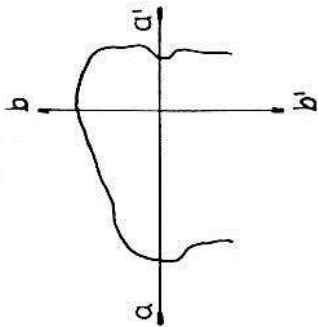

a - a'

b - b'

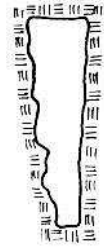

### GERECSE - HEGYSÉG

HÁRY-KÖFÜLKE

4630/4

Felmérte: Lendvay Á. 1975. 02. 14.  
Rajzolta: Lendvay Á. 1979. 01.

M 1:100



a - a'

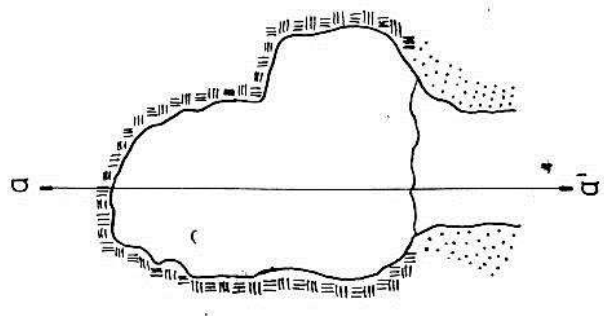
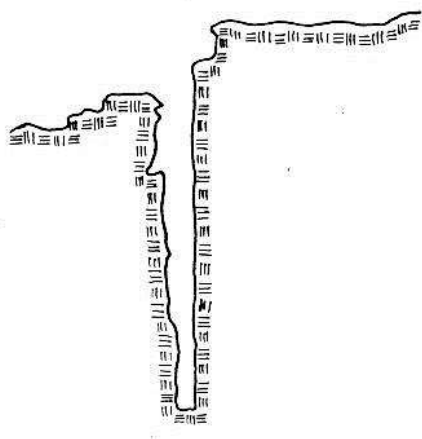

### GERECSE - HEGYSÉG

ANONYMUS - ÜREG

4630/3

Felmérte: Lendvay Á. 1975. 02. 14.  
Rajzolta: Lendvay Á. 1979. 01.



A Kőbányai Barlangkutató és Hegymászó Szakosztály  
Gerecse-csoportjának 1980. évi jelentése

Az év során egyik fő munkánk a Törekvés-barlang lezárása volt. Sajnos nagyon sok problémát jelentett a rongálás, amit megakadályozni még a Szelim-csárda személyzetének "figyelővé" történt be-szervezésével sem tudtuk megakadályozni. Megtörtént, hogy a Pilis-csoport által már felépített zsaluzást is szétszedték, így azt újra kellett építeni.

Érdekes problémát jelentett azonban maga a lezárás. Az 50-60<sup>o</sup>-os lejtős terepen épített vasbeton lezárást csuszás ellen mélyíteni és "szögelni" kellett. Az építményt részben a szálkó alá tervezett sulypontja, részben 14 db szálkóbe betonozott sinszög fogja megbizha-tóan a sziklához. Sok embert igényelt a betonozás. A Turul-emlékmü-től vödörben kellett lehordani a megkevert vagy előkevert betont, s ez - ismerve a terepet - nem volt könnyű munka. Általában 6-8 em-ber állt láncban, s adogatta le a barlangnál dolgozóknak az anya-got. Május 1-én kora reggel már le tudtuk zárni a barlangot, de a Szelim-csárdánál és a környéken a május 1-i ünnepség miatt majális volt, így a barlangnál állandóan 2 fő ügyelt, a csoport többi tagja pedig a környéken tartózkodott.

Sajnálatos baleset történt az ünnepi hangulatban. Egy 14 éves ta-tabányai fiú ittas állapotban a Turul-emlékmü környékén kiült a sziklára, s onnan kb. 8-10 métert zuhant. A csoport tagjait a Szelim-csárda személyzete riasztotta, s az elég súlyos fejsérülést szenvedett fiatal az időközben kiérkezett mentőorvos és rendőrség kérésé-re percek alatt a mentőautóhoz szállítottuk. /Következő héten már halálhírét költötték, de annyira azért nem volt súlyos a baleset./

A tényleges lezárás után már csak a lezárás környezetbe történő illesztése volt hátra. Ez talán még nagyobb munka volt, mint maga a lezárás, mivel megfelelő nagyságu szabadon fekvő sziklákat 150-200 méterről kellett a barlanghoz szállítani. Végül is a fagyveszély beállta előtt teljesen nem lett kész a bejárat, de a hátralévő munka már elenyésző mennyiségű az eddig elvégzettekhez képest.

A Szöllősi-Arany-lyuk feltáró kutatása kutatási engedély híján csak az év első negyedében és decemberben folyt. Hosszas mérlegelés után mégis sikerült megfelelő - teljesen balesetmentes - deppóhe-lyet találnunk és kialakítanunk. Igaz a bontási helytől 4 embernek kell a vödröt kézbevenni, de más megoldás nem volt.

A Névtelen-barlang feltárását a nagyfoku omlásveszély miatt a Pilis-csoport befejezte, és közös megegyezés alapján vizsgálat céljából átengedte a Vértes László barlangkutató csoportnak. Valamikor október végén, november elején azonban szintén általunk ismeretlen személyek a barlang ácsolatát szétrombolták, kihuzkodták, így nem volt más tenni, mint a bármely pillanatban beomolható kibontott aknát be kellett tömnünk. Kb. 3-4 hét múlva meglepődve láttuk, hogy ismeretlen "barátaink" - valószínű bosszúból - végleg eltömték a bejáratot.

A Névtelen-barlang felmérését még júniusban Lendvay Ákos vezetésével elvégeztük.

Csoportunk tagjai vállalták a kutatóház állandó karbantartását. Sok munkánk volt a házzal, mivel ez évben is 4-5 alkalommal feltörték. Év végére mindenesetre sikerült nagyjából újra helyreállítani, de a teljes felújítás nemigen odázható tovább.

Részt vettünk a Vándorgyűlés előkészítésének munkáiban is.

Molnár Sándor - Bárkányi László



A Törekvés-barlang lezárási munkái



A Kőbányai Barlangkutató és Hegymászó Szakosztály  
"Pilis" csoportjának jelentése az 1980-ban végzett  
munkáról

Róka-hegyi brigád:

A brigád által kutatott Róka-hegyi-barlang pánccélajtóját 1979 karácsonya és december 31. között ismeretlen tettesek a két zár ellenére feltörték és az ajtót is elvitték. Szerencsére a tervezett második ajtó még nem lett betéve így egy hét alatt az új ajtót 5 darab különböző kombinációs zárral felszerelve fel tudtuk tenni. A rossz tapasztalat alapján alaposan biztosítottuk az ajtót esetleges erőszakos behatolás ellen.

Megkezdtuk a barlang talppontján a továbbhaladást gátló álfe-nék /rádiókipp módszerrel bizonyított/ bontását. A jelenleg 2 m mélységben folyó munkák során már látványos képződményekkel borított falszakaszt harántoltunk, a kitermelt anyagból pedig rendkívül sok hullott cseppkő és termális eredetű képződmény került elő. Ezek valószínűleg a kőbánya aktív működése időszakában váltak le az oldalfalokról és a főtéről.

Az évtizedek óta felhalmozódott szemét, rothadó fa, konzerv do-boz, acélkötelek kihordása is adott munkát, s még mindig nem mondható tisztának a barlang.

Havonta klimaméréseket végeztünk a barlang 5 pontján./lásd külön/ December hónapban Stock Gábor vezetésével sikerült átjut-nunk a Nagy-akna "Ablakkal" szemközti oldalára is, s ott egy 8-10 m mély lefelé haladó szűk hasadékot észleltünk. Idő hiányá-ban részletesebb vizsgálata 1981 évre maradt. Nyolc alkalommal tartottunk ügyeletet és kalauzoltunk vendégeket a barlangban.

1980. július 26-án próbabontást végeztünk a Róka-hegyi-barlang-tól ÉK-i irányba, kb. 60 méterre található eltömődött forráskürtő-ben. Bontása során a következő rétegeket harántoltuk:

- a., felülről behullott törmelék
- b., az oldalfalokról levált /kifagyott?/ hévizes eredetű lerakódás
- c., helyben képződött mészüledék

Bejárata emberderéknyi hasadék, amin csak kuszva lehet átjut-ni. A munkálatok megkezdése előtt kb. 110 cm hosszú és 80 cm mély gömbfülke volt. Jelenleg 2,5 m mélyen 3 m hosszú kettős aknában dolgozunk. A kitermelést erősen akadályozza a szűk bejárati nyi-lás. A bejárat melletti sziklafalon "Dávid" felirat van bevésve. Ennek alapján előlegeztük a kis üregnek a Dávid-barlang nevet.



Brigádunk az MKBT találkozó rendezéséből is kivette részét. Részben besegítettünk a Törekvés-barlang betonozási munkáihoz, részben a találkozó sáttortáborának telepítési és bontási munkáiban vettünk részt, s közben a Marcel Loubens barlangverseny két felszíni állomásánál ügyeletet láttunk el.

Az év során több gyakorló turát tettünk a Mátyás-hegyi, Ferenc-hegyi, Alba Regia barlangba és a Három-kürtő-zsombolyba is.

A csoport másik része Gáspár József vezetésével a Törekvés-barlangnál volt érdekelve. Januártól március végéig ismeretlen személyek 4 alkalommal verték szabályosan szét a Törekvés-barlang ácsolatát. Helyreállítására nagyon sok energiát fektettek a csoport tagjai. A szinte hetenként levert lakaton már nem is csodálkoztunk - örültünk neki, hogy csak lakatot kell cserélni... Jellemző, hogy a barlang lezárásának kezdeti szakaszában a betonozáshoz szükséges zsaluzást is szétszedték éjjel... A barlang bejáratának tényleges kiépítésében már nem tudtunk részt venni. Betegség, katonai behívás, családi problémák miatt a csoport tagjai inkább a közelebb lévő - így egynapos turákkal is eredményesebben bontható - Ajándék-barlangon dolgoztak. Eltávolítottunk mintegy  $2,5 - 3 \text{ m}^3$  törmelékot, alapos terepbejárásokat végeztünk.

Késő ősszel a Törekvés-barlangtól É-ra, 25 méterre, de mintegy 12 méterrel alacsonyabb szinten kisebb - 3-4 m hosszú - valószínű hévizes eredetű üreg bejáratát tették szabaddá a csoport tagjai.

Gáspár József - Nohl György



Az Ajándék-barlang felszakadt bejárata /Pilis-hegység/



Róka-hegyi-kőfejtő - Dávid-barlang bejárata

Jelentés a Kőbányai Barlangkutató és Hegymászó  
Szakosztály "Fényes Elek" csoportjának 1980. évi  
munkájáról

A csoport munkájának oroszlanrészét a Lengyel-barlang lezárása képezte. Sajnos különböző félreértések végett a lezárás nem a szabályok szerint történt, így súlyos bonyodalmak támadtak a lezárást követően. A barlangból kb. 10 m<sup>3</sup> elkorhadt fát és egyéb szemetet szállítottunk ki.

A Vándorgyűlés alkalmával megrendezésre kerülő Marcel Loubens barlangversenyre az utvonalat a felszínen és a barlangban is a csoport tagjai készítették elő, s a megfelelő lebonyolítás érdekében a Guanó-teremig telefonvonalat is kiépítettünk.

Dokumentációs anyagunk további bővítése érdekében a Tatabánya-felsői Kálvária-hegyre két alkalommal vezettünk munkaturát adatgyűjtési céllal. Több kisebb üreget felmértünk, dokumentációs anyagunk az itt található barlangokról már-már teljesnek mondható.

A Gerecse-csoport néhány tagjával - dr Kordos László vezetésével - mintegy 1,5 m<sup>3</sup> anyagot bontottunk ki a Törekvés-barlang felső oldaljárataából, s ezt vizsgálat céljából a Földtani Intézetbe szállítottuk. Ugyanakkor az 1976 óta bedobált hulladékot, szemetet, a bejárat kiépítése során lehullott építési anyagot is eltávolítottuk a barlangból. Örömmel állapítottuk meg, hogy a barlang "óslakói", az általunk ugy védett mogyorós pelék a bejárat kiépítése után is otthonuknak tekintik, téli szálláshelynek használják a barlangot.

Lendvay Ákos



Cseppkőlefolyás és továbbjutási lehetőség a Lengyel-  
barlangban /Medve/

Klimamérések 1980-ban  
/elől a száraz hőmérséklet/

GERECSE - HEGYSÉG

Szőllősi-Arany-lyuk:

1980. 04. 05. /Horváth Árpád/

Felszin	4,4 - 2,8	82 %
Akna alja	5,2 - 5	97 %
Csomópont	7,8 - 7,4	95 %
Hasadék teteje	7,4 - 7,2	97 %
Végpont	8,0 - 7,8	98 %

Megjegyzés: intenzív hóolvadás

1980. 07. 07. /Horváth Árpád/

Felszin	22,5 - 19,3	74 %
Csomópont	8,6 - 8,4	98 %
Hasadék teteje	8,0 - 7,7	96 %
Végpont	7,8 - 7,6	98 %

1980. 11. 16. /Takács L.-Nohl Gy. /

Felszin	4,2 - 4,6
Akna alja	6,2 - 6,7
Csomópont	8,9 - 8,4
Hasadék teteje	9,4 - 10,0
Végpont	8,0 - 8,2

Kálvária-Szintes-barlang /Tatabánya-felső/

1980. 07. 27. /Lendvay - Somorjai/

Felszin	21,5 - 18,9
Tölcsér alja	15,8 - 14,8
Felső járat	11,6 - 11,2
Végpont	9,8 - 9,6

Kálvária-Nagy-hasadék /Tatabánya-felső/

1980. 07. 27. /Lendvay-Somorjai /

Bejárattól 1,5 m-re	23,4 - 19,8
Hasadék végén	18,2 - 17,9



## PILIS - HEGYSÉG

Róka-hegyi-barlang mérések általában délelőtt 10 és 12 között  
/ Műszerezők: Nohl György, Sós Antal, Korpics V., Lendvay, Horváth/

	1980. jan. 13.	febr. 10.	márc. 16.
Felszín	2,8 - 2,3	4,1 - 3,8	11,4 - 10,8
Akna alja	4,7 - 4,2	4,4 - 4,1	10,4 - 10,2
Tölcsér teteje	6,2 - 5,8	6,5 - 6,2	6,8 - 6,4
Ablak	6,4 - 6,2	6,6 - 6,2	6,8 - 6,6
Végpont	7,8 - 7,6	8,2 - 8,0	8,4 - 8,2
	ápr. 20.	máj. 17.	jun. 15.
Felszín	16,2 - 16	17,3 - 16,6	19,0 - 18,6
Akna alja	9,2 - 9,0	9,0 - 8,6	9,3 - 9,0
Tölcsér teteje	7,4 - 7,1	7,4 - 7,2	7,3 - 7,0
Ablak	6,8 - 6,6	7,4 - 7,0	7,4 - 7,2
Végpont	8,6 - 8,2	8,8 - 8,4	8,8 - 8,5
	jul. 20.	aug. 17.	szept. 28.
Felszín	21,7 - 20,8	22,6 - 22,4	20,2 - 19,6
Akna alja	11,2 - 10,9	11,2 - 10,6	11,0 - 10,4
Tölcsér teteje	8,2 - 7,9	8,4 - 8,2	8,4 - 8,2
Ablak	8,2 - 7,0	8,2 - 7,8	8,4 - 8,0
Végpont	9,4 - 9,2	9,5 - 9,2	9,2 - 8,8
	okt. 12.	nov. 9.	dec. 7.
Felszín	17,2 - 17,0	14,8 - 14,2	8,6 - 8,4
Akna alja	10,4 - 10,1	10,7 - 10,4	10,2 - 9,8
Tölcsér teteje	8,4 - 8,2	8,4 - 8,2	8,2 - 7,8
Ablak	8,4 - 8,2	8,0 - 7,8	7,8 - 7,4
Végpont	8,2 - 7,8	8,2 - 7,7	7,8 - 7,4



Megalóidus metszetek a Lengyel-barlangban



A Névtelen-barlang még kiácsolva

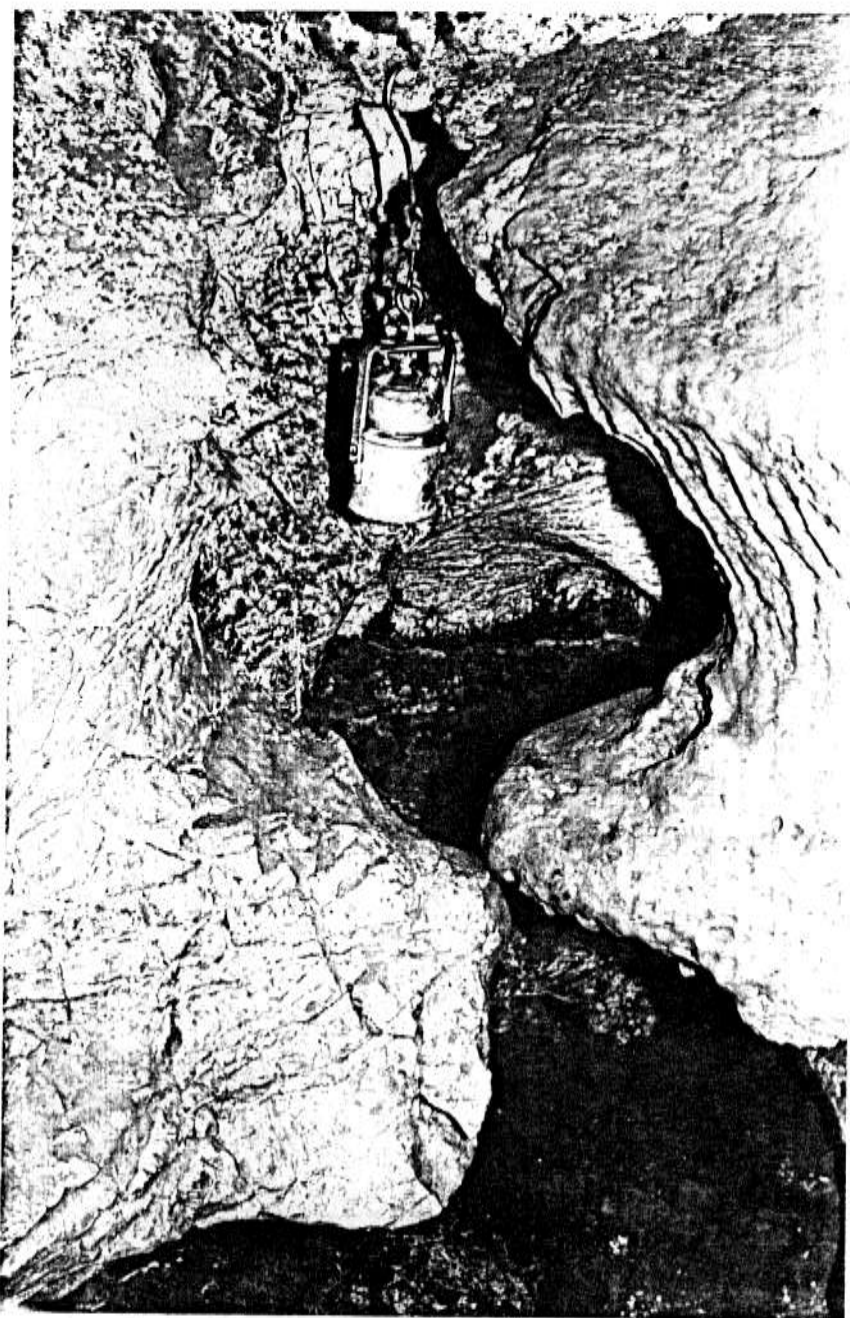

Oldási formák a Lengyel-barlang első szakaszában



Az "Ököl" /Lengyel-barlang/



Poros-barlang  
/Gerecse-hegység/

Megközelítése: A Tatabánya-felsői vasutállomástól a Széchenyi utcán elindulva az első balra menő utcán befordulva, azon ismételten balra fordulva a Kinizsi utcába, majd a sportpálya bejáratához érkezünk. A sportpályán hosszában végighaladva rövidesen a hajdani kőbánya megrongált kerítéséhez érkezünk, ezen átlépve a vasutvonal feletti magaslat felé irányítjuk lépteinket. A legmagasabb pont alatt néhány méterrel sziklafal tövében bukkanhatunk rá a barlang bejáratára. Néhány métert megtéve É-i irányba közvetlenül alattunk láthatók a Budapest-Győr vasutvonal sinjei. Megközelítésére van egy egyszerűbb, de jóval veszélyesebb lehetőség is. Amennyiben a Tatabánya-felsői vasutállomástól a sinek mentén Budapest felé indulunk, 160-180 méter után jobboldalon a sziklán felkapaszkodhatunk a barlanghoz./Kb. 15-17 méterrel van a vasuti sinek felett./

A Tatabánya-felsői Kálvária-hegy É-i nyulványának legvégén nyíló kisebb üreg bejárata K-DK felé néz. A bejárat és környéke füstölési nyomoktól szinte fekete. Az oldalfalakon borsókőszerű mészkicsapódások láthatók, amelyek a legbelső részeken /2.pont környéke/ már hófehérek. Apróköves, poros - végig igen sekély - kitöltés az aljazaton. A bejárat környékén humuszos réteg, felületén néhány elszórt, láthatóan friss csontmaradvány.

Valószínű termális eredetű forrásbarlang, amely a vasutvonal építése során a pályaszakasz robbantása alkalmával nyílt meg. Kifagyással is tágult. Felmérése során 0 pontját vasszöggel, 1 és 2 pontját fekete festékkel jelöltük meg. A felmérés fatokos geológus kompasszal történt.

/Lendvay/



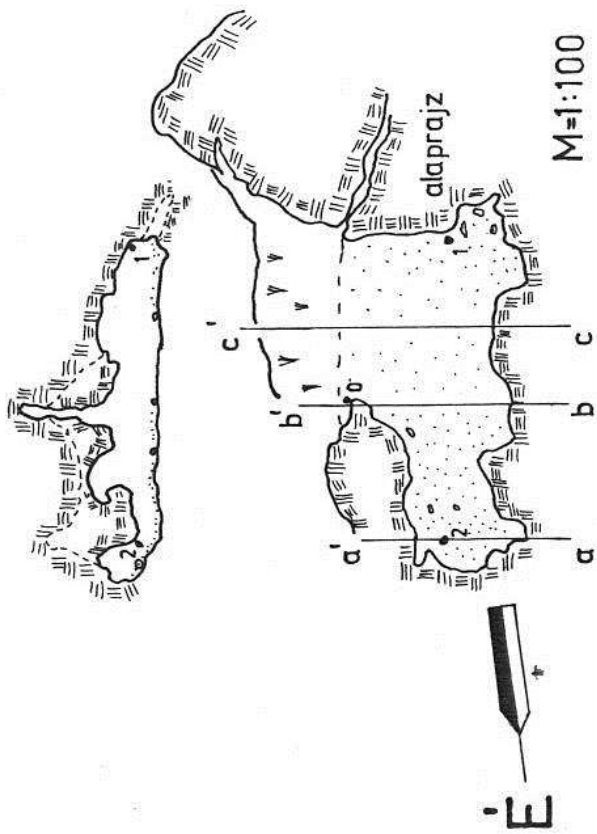

M=1:100

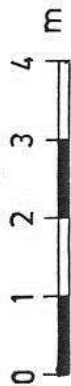

M=1:10000

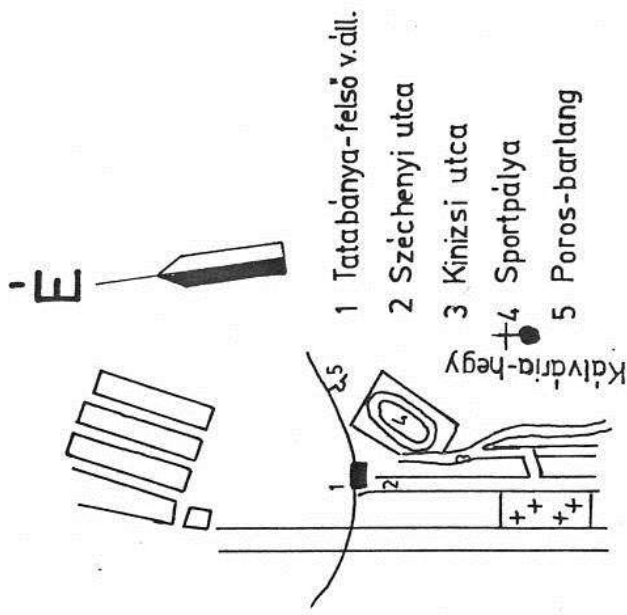

- 1 Tatabánya-felső v.áll.
- 2 Széchenyi utca
- 3 Kinizsi utca
- 4 Sportpálya
- 5 Poros-barlang

## GERECSE - HEGYSÉG POROS - BARLANG

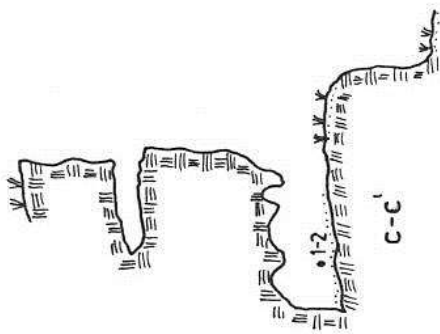
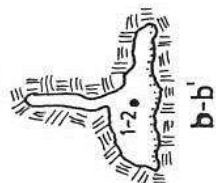
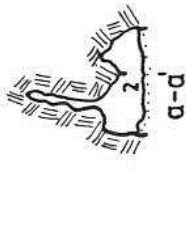

Felmérte: Kőbányai Barlangkutató és Hegymászó Szakosztály  
Lendvai Ákos - Baksa Péter 1980.07.26.

Rajz: Lendvai Ákos - 1981.01.10.

Dévay József:

A Viktória-barlang felfedezésének és kutatásának  
rövid története

1972.XI.28-án talált barlang bejárata Miskolc-Tapolca határában, a Nagykőmázásra vezető szekérut jobb oldalán, egy lefolyástalan mélyedésben található.

A barlang felfedezésének rövid története:

A X.ker. Természetbarát Szövetség keretén belül működő barlangkutató csoport jelen sorok írójának vezetésével mászóturát szervezett a Nagykőmázσαι-viznyelő-barlang végpontjára. Utközben a csoport vezetője észlelte a vizmosás alján található eltömődött bejáratot. Rövid pihenőidő alatt megbontotta az eltömődött nyelő száját és lábbal előre becsuszott a keskeny sziklahasadékba.

Mintegy egy, másfél méter után a hasadék kitágult és egy lefelé induló aknába torkollott. Az ide ledobott kő egy terembe zuhant.

Levilágítva a terem aljáról egy járat indult az ismeretlen barlang belseje felé. Ezután a barlang szája előtt sátrat vertek, mivel kötél és egyéb szerelés volt bőven, úgy döntöttek, hogy a Nagykőmázσαι-bg helyett a most megtalált barlangot járják be.

1972.XI.28-i turán Dévai József vezetésével az alábbi tagok vettek részt: Gáspár József, Tóth Károly, Borsits Csaba, Németh Zoltán, Kucsera András, Bors Árpád, Horváth Róbert, Kucsera Tibor, Almási Ferenc.

Még azon a napon sikerült a barlangot teljesen bejárni. Budapesten az akkor elérhető szakirodalmat átolvasva, valamint az MKBT-ben és dr Dénes Györgynél érdeklődve valószínűnek látszott, hogy új, eddig ismeretlen barlangot fedezett fel a csoport. A barlang neve "Viktória" lett. Ezek után több ízben 1972 októberétől 1973 év végéig kisebb-nagyobb megszakításokkal a csoport turákat szervezett a barlangba. Ez idő alatt a következőket sikerült megállapítani: Miskolc-Tapolca határában, közel Nagykőmázσαι régi kőfejtőjéhez egy lefolyástalan teknő aljában alakult ki. A barlang landini mészkőben keletkezett, többszintes, viszonylag egyszerű szerkezetű, tele fejlődő cseppkővel és egy részében aktív vízfolyással. Teljes feltárása, bejárása még nem történt meg, valószínű hogy érdekes részek várnak még feltáráásra.

Leírása:

A bejárati folyosó egy 8 m mély aknába torkollik, alján törmelék, behullott avar található. Innen egy kis folyosón át egy kör alakú terembe jutunk, a terem oldalát és tetejét apró cseppkövek borítják, továbbjutásra lehetőség nincs. A talaj nedves, sáros. Valószínű, hogy régebben e terem nem volt a barlang kezdete. /Ez az ún. Holt-terem/ Visszatérve a Nagy-akna aljára, egy keskeny, magas folyosóba jutunk, ez lépcsőzetesen megtörve lefelé halad. A fal érdes és száraz, néhány méter után a folyosó templomszerűen felmagasodik /Nagy-templom/. Ujabb lelépés, egy karvastagságú cseppkőoszlopba kapaszkodva egy nagyobb terembe jutunk. Alja nedves, sáros. Egyre több a cseppkő. /Paraszt-tanya/ Innen keskeny, kanyon-szerű folyosó kanyarog tovább. A fal nedvesen csillog, mintegy 60 cm széles, 10 m magas. /Arany-kanyon/ Ujabb terem. Itt jelenik meg az első komolyabb vízfolyás /Sváb-terem/, Innen indul a Nagy-kanyon. A barlang levegője észrevehetően javul, valószínű, hogy e ponton összeköttetésben van a felszínnel. Több felfelé induló akna van e szakaszon, néhányat megbontva, bejárva különösebb eredményt nem értünk el. A barlang talaja iszapos, sáros, váltakozó vízfolyású. E váltakozások a kinti időjárás függvénye. A Nagy-kanyon néhol 15-20 m-re felnyulik, keskeny, nehezen járható. A mennyezeten cseppkövek láthatók, de kevesebb, mint az előző részeken. Néhol a fal úgy összeszűkül, hogy csak hason és féloldalt fekve járható. A "Bosszantón" átbujva látni a kanyon alján folyó vizet, de a szűk és fejletlen, szinte repedésszerű járat ember számára nem járható. A felső részen nehezen lehet előrejutni. A fal többször megtörik és kanyarog. Egy nagy, sáros terembe jutunk, e részen ez az első nagyobb terem. Alját térdig érő sár, iszap tölti ki. Valószínű, hogy az agyagos sár valami ősi víznyelőt takar. Az eddig követett víz e ponton tűnik el. A terem alaposabb vizsgálata, a víz követése ez ideig részben levegőhiány, s részben más irányú elfoglaltságunk miatt nem történt meg. A levegő e ponton érezhetően romlik. Nagyobb csoport számára a barlang látogatása karbidlámpával nem ajánlható. Továbbhaladva egy nagy, mintegy 2-3 m magas sárdombra lehet felmászni. A domb másik oldalán lecsúszva egy szűk, lapos folyosóba

jutunk. Ezen meggörnyedve egy terembe érünk, sokáig ez volt a barlang végpontja. E terem végén egy szifon, kb. 1 m<sup>2</sup> nagyságu tavacska található. Több tura után egy újabb részt és szifon-kerülő járatot sikerült feltárnunk.

A Paraszt-tanya utáni folyosóból egy felfelé haladó kürtőn a barlang emeleti szintjére sikerült feljutnunk. Az emeleti rész első bejárói: Dévai József, Tóth Károly, Szabó Gábor, Horváth Róbert, Kucsera János, Kucsera Tibor. A csoport e részen egy új, eddig ismeretlen emeleti járatot talált, több nagy teremmel és folyosóval. A legnagyobb cseppköves terem a Mammut-terem. Egy másik alkalommal Tóth Károly és Horváth Róbert megtalálta a barlang eddig ismeretlen, egyetlen vizes oldalágát /Tohonya-ág/. Ez mintegy 50-80 m hosszú, vizes, lapos. Első bejárói: Dévai József és Kucsera András. Egy átbujás után egy cseppkövel borított színes terembe jutottak. /Színes terem/ Később lengyel kutatókkal közösen kötélhid segítségével a falon felmászva egy újabb termet találtunk /Padlás/. A terem sarkában 1 m magasban egy szűk járat található, e szűk részből jön ki a barlangon végigfolyó vízfolyás. A lengyel kutatók a Tohonya-ág felett mintegy 6 m-rel, a Színes-teremből kiindulva egy száraz, poros, cseppköves felsőjáratot találtak /Lengyel-ág/. Ezután a vizes ág fáradtságos bemászását mellőzhette a csoport.

A barlang végpontján lévő szifon feletti sziklák közt Tóth Károly, Bors Árpád, Kucsera András, Szabó Gábor egy hétvégi tura alkalmával újabb részt talált. E járattal mintegy 60 m-nyi új szakaszt tudtak bejárni, de egy újabb szifonnal véget ér a járat.

A csoport a turák alatt igyekezett a barlang egyes részeit minél jobban bejárni, újabb részeket feltárni. Egyes részekre vas-traverzeket építettek be. E vastraverzek segítségével próbálták az emeleti részeket, kürtőket bejárni. Valószínű, hogy e vasrudak a mai napig is megtalálhatók. A barlang több részén kisebb-nagyobb próbabontást végeztek. Felmérését a csoport Lorberer Árpád vezetésével megkezdte. Több munkatura eredményeképpen a bejárat-tól a Sváb-teremig a fix pontok felfestése piros festékkel megtörtént. Lorberer Árpád más irányu tevékenysége miatt a mérések abamaradtak. A csoport tagjai több ízben terepbejárást végeztek a

barlang feletti hegyoldalban, az Óbányában Nagykőmázsa tetején. Bejárták a Viktória-barlang vizgyűjtő területét is.

Közel a barlang bejáratához találtak egy beszakadt termet /Öreglyuk/, a Nagykőmázsa tetején és oldalában több bontásra érdemes töbröt. Az Óbánya oldalában néhány órai munka után egy 60 m hosszú, agyagos földdel kitöltött hasadékbarlangot tártak fel. Ezt "Tó-setó" néven az MKBT felé jelentették is. A csoport vezetője levél útján megpróbált kapcsolatot teremteni a Nagykőmázsa térségében dolgozó miskolci csoporttal, de a levélre válasz nem érkezett.

Annakidején a barlang teljes hosszát 800 méterre, mélységét 50 méterre becsültük. Továbbkutatásra feltétlen alkalmas.



## Jelentés az 1980-ban

### gyűjtött gerinces ősmaradványokról

#### 1. Lengyel-barlang előtere

A Lengyel-barlang bejárata előtti tér kiépítés előtti földmunkálatai során az alábbi csontmaradványok kerültek elő:

*Bos* sp. - marhaféle

*Equus* sp. - ló

*Meles meles* - borz

Mind ezek a leletek fiatal holocén korúak, vegyesen fosszilizálódtak. Kronológiai és őslénytani értékük nincs, így a maradványok miatt a kiépítési munkálatoknak nincs akadálya.

#### 2. Lófej-barlang /Tatabánya-alsó/

Kb. 0,5-0,6 m mélységből gyűjtötte Lendvay Ákos 1980. április 11-én.

*Aves* indet. - madár

*Cervus elaphus* - szarvas

A maradványok megtartási állapota alapján lehetséges, hogy felső-pleisztocén korúak.

#### 3. Szőlősi-Arany-lyuk

1980 szeptemberében, 8-9 m mélyről, mosott kövek közül 3 db, valószínűleg középkori cseréptöredék.

4. Szőlősi-Arany-lyuk

A bejárati kürtő alatti, szellőztetés javítása miatt átásott eltömődött kürtő kitöltéséből gyűjtve 1979. áprilisában.

Aves indet. - madár

Lepus europaeus - mezei nyul

Canis sp.- kutya

Mindhárom állat a holocénben élt.

5. Szőlősi-Arany-lyuk

A végponton 1979. június 22-én gyűjtötte Horváth Árpád:

Bufo sp. - varangy

cf. Cricetus cricetus - ? hörcsög

A néhány aprógerinces faj hol cén kort mutat.

Budapest, 1981. január 30.

Dr. Kordos László

## A Szöllősi-Arany-lyuk biológiai vizsgálata

A Szöllősi-Arany-lyuk Tatabánya határában, a piros jelzésű turistaut és az un. "Ferenc-házi nyiladék" kereszteződésében, a Farkas-völgy legfelső szakaszán nyílik, mintegy 380-390 méter magasságban.

Az időszakosan aktív víznyelőbarlang fő alkotója egy hatalmas tektonikus hasadék és az arra merőleges vízvezető járat. Még két további víznyelővel és felszíni elszivárgásokkal van bizonyítható kapcsolata.

A barlang Triász kori Dachstein-mészköben keletkezett, helyenként megalodus metszetek láthatók. 12-13 méter mély, hossza több mint 70 méter. A járatok feltöltöttsége igen erős, bejárása kényelmetlen.

Schönviszky László 1929 októberében bejárta a barlangot. Ekkor egy 5-, és egy 10 méter mély kürtő volt járható.

Fényes Elek is említi, mint a "báji és szöllősi nyelők"-et.

A barlang folytatásának felkutatására irányuló munkák megkezdődtek, a több ponton nyelő barlang vizét megvezették.

Az aktív időszakok során /hóolvadás, esőzések stb./ a felszíni vízfolyások igen sok növényi törmelékot sodor-  
nak a járatokba. Ez a növényi korhadék kedvező feltéte-

leket termt a barlang élővilágának.

A közvetlen bejárati szakasz aljzatát korhadó avar borítja. Itt kora tavasztól késő őszig a legkülönbözőbb troglóphil és troglóxén állatfajok fordulnak elő rendszerint igen nagy példányszámban.

A biológiai vizsgálat során a barlang több pontján helyeztem el etilén-glikolos talajcsapdákat, ezen kívül végeztem példányonkénti gyűjtést is. A vizsgálat célja a barlang speleobiológiai és faunisztikai feltatása.

Az anyaggyűjtést 1979 áprilisában kezdődött - erről előzetes jelentést már leadtam - és az utolsó csapdák felszínre hozásával 1980 júliusában fejeződött be.

1979 június 22-én a barlang végponti termében végeztem gyűjtőmunkát. Itt a végpont bontásakor elmozdított törmelék között egy rothadó kesztyűn két, egyelőre nem meghatározott Atka /Acari/ fajt, valamint a barlangban igen elterjedt Tipulida faj lárváit találtam.

Ugyaninnen került elő Barna százlábu /Lithobius forficatus/ és egy tegzesfaj, Micropterna nycterobia. Itt találtam egy kis falmélyedésben, a víz által behordott és lerakott csontokat. Fajuk: Barna varangy /Bufo bufo/, Kecskébéka /Rhana esculenta/ és valami nagy testű rágcsáló, esetleg Pézsmapocok /Ondatra zibechus/. /A csontokat meghatározta Dr Kordos László./

A barlang főhasadékában kb. a függőkő magasságában Hegyes-

orru denevér /*Myotis Blythi* Thomes sp. *oxygnathus*/  
függeszkedett.

A bejárati kuszófolyosóban végzett vizsgálat azt mutatta, hogy itt szinte kizárólag a felszínről besodort, illetve ideiglenesen itt tartózkodó troglóxon fajok élnek. A kuszófolyosó első szakaszában, a falakon Kék meztelen-csigák /*Bielzia coerulescens*/ és különböző szunyogfajok fordulnak elő. Innen Közönséges pinceászka /*Armadillidium vulgare*/, valamint különböző *Glomeris* fajok is előkerültek.

Ezzel egyidőben került elhelyezésre az első etilénlikolos talajcsapda a barlang végpontján. Ezt 1979 november 18-án szedtem föl, ekkor helyeztem el a barlang különböző pontjain három újabb csapdát.

- I. A kuszófolyosóban, a gát előtt.
- II. A Nagy-hasadék fölött, az agyaglejtő tetején /omladék-fülke/
- III. A végponton.

1980. április 5-én hat darab csapdát helyeztem el a következő pontokon.

- I. A kuszófolyosóban a gát előtt /csomópont után/.
- II. Az "Ablakkal" szemben, a falon egy mélyedésben.
- III. A Nagy-hasadék fölött, az Omladék-fülkében.
- IV. A Nagy-hasadékban a Függeszkő szintjén.
- V. A Végponton.
- VI. A csontmaradványok helyén.

A csapdák elhelyezésekor klimatológiai vizsgálat is tör-



tént. A levegő páratartalmának meghatározását Aschman-féle pszichrométerrel végeztem.

A levegő páratartalma és hőmérséklete a barlang különböző pontjain:

Felszín	4,4 °C	82%
Bej. akna alja	5,2 °C	97%
Csomópont	7,8 °C	95%
Hasadék teteje	7,4 °C	97%
Végpont	8,0 °C	98%

E csapdát 1980. július 8-án szedtem fel. Ekkor a barlang mélypontján, a Nagy-hasadék alján, a beszállás esésvonalában két elhullott erdei egeret /*Sylvaeus sylvaticus*/, a hasadék tetején pedig többfelé pelékre utaló nyomokat találtam. Sajnos a III. számú csapdát is feldúlták a barlangban élő, - valószínűleg - Nagy pelék /*Glis glis*/, ezért ez a csapda nem volt feldolgozható. Így az e helyre vonatkozó adatokra csak egy korábban, ugyennit elhelyezett csapda anyaga alapján következtethetek.

A csapdák felszedésekor is végeztem klimatológiai méréseket:

Felszín	22,5 °C	74%
Csomópont	8,6 °C	98%
Hasadék teteje	8,0 °C	96%
Hasadék alja	7,8 °C	98%

A felhozott anyag feldolgozására 1979-80-ban folyamatosan került sor. A barlangból felhozott csapdák tartalmát szétválogattam a jelenlevő állatcsoportok szerint, majd pedig - már a pontos meghatározás után - izopropil-alkoholban helyeztem el az állatokat, csapdánként külön tárolóban.

Az egyes fiolákban az azonos fajhoz, illetve alfajhoz tartozó példányokat helyeztem el.

Sajnos egyes állatcsoportok - pl. Collembola, Aranae, Acariformes - fajok szerinti meghatározására egyáltalán nem vállalkozhattam, de más csoportokon belül is előfordult, hogy csak családig, illetve Genusig határoztam meg az illető fajt.

A Szőlősi-Arany-lyukban kimutatott állatfajok felsorolása rendszertani sorrendben:

Mollusca

*Bielzia coerulescens* et var.

Crustacea - Isopoda

*Armadillidium vulgare*

Diplopoda

*Glomeris hexasticha*

*Glomeris* sp.

*Polidesmus complanatus*

*Julidae* sp.

*Julidae* sp.

*Strongylosomatidae* sp.

*Cylindroilus* sp.

*Geophilus longicornis*

Chilopoda

*Lithobius forficatus*

Collembola

*Entomobryidae* sp.

*Lepidocyrtus* sp.

Carabidae

Carabus violaceus subsp. niger

Carabus hortensius

Leistus ferrugineus

Leistus spinibarbis

Trechus quadristriatus

Trechus quadristriatus subsp. világos színű alfaj

Trechus sp.

Agonum assimile

Badister sp.

Pterostichus niger

Staphylinidae

Philonthus intermedius

Philonthus politus

Philonthus decorus

Gauropterus sp.

Quedius mesomelinus

Leptusa sp.

Calodera sp.

Oxytelinae sp.

Iliobates sp.

Lathrobium sp.

Othius sp.

Acrolocha sp.

Scydmaenidae

egy faj

Liodidae

két faj

Diversicornia

Cryptophagus sp.

Brachycera

Phoridae sp. két faj

Scyaridae sp. két faj

Calliphora vicina

Sphaeroceridae sp.

Trichoptera

Micropterna nycterobia

Acari

Oribatei sp.

Aranae

Phalangiidae sp.

Pseudoscorpionidea

Roncus lubricus

Vertebrata

Amphibia

Bufo bufo

Rhana esculenta

Chiroptera

Myotis Blythi Thomes ssp. oxygnathus

Rodentia

Sylvaemus sylvaticus

Glis glis

I R O D A L O M

- N. Bajári Erzsébet : Fűrészdarázs-alkatuak I. - Ichneu-  
monidea I. /in.: Fauna Hungariae,  
XI. /4/., 1960./
- Bajomi Dániel: A review of the fauna of Hungarian caves  
/in.: Karszt és Barlang, sp. Iss., 1977.  
pp. 35-38./
- Bokor Elemér: A magyarhoni barlangok izeltlábúi /in.: Bar-  
langkutató, IX. 1-4. pp. 1-21., 1921./
- Dudich Endre: Magyarországi denevérlegyek /in.: Matema-  
tikai és Természettudományi Értesítő, XLI.  
pp. 144-150., 1925./
- Faunisztikai jegyzetek /in.: Állattani Köz-  
lemények, XXV. 1-20. pp. 38-45., 1928./
  - A barlangok biológiai kutatásáról /in.:  
Állattani Közlemények XXVIII. 1. pp. 1-19.  
1931./
  - Az Aggteleki cseppkőbarlang és környéke  
/Népszerű Természettudományi Könyvtár 12.,  
1932./
  - Faunisztikai jegyzetek /in.: Állattani közlő-  
mények XXX. 3-4. pp. 120-128., 1933./
- Dudich E., Loksa J. : Állatrendszertan /Akad. Kiadó,  
Budapest, 1975./
- Frivaldszky János: Adatok a magyarhoni barlangok fauná-  
jához /in.: Matematikai és Természet-  
tudományi Közlemények, III. pp. 17-53.,  
1865./
- Horvathovich Sándor : Futóbogarak II. - Carabidae II.  
/in.: Fauna Hungariae, VI. /4/, 1974./
- Lendvay Ákos : A Gerecse hegység 4630-as kataszteri egy-  
sége /Budapest, 1979., Kézirat/



- Loksa Imre : Pókok I. - Aranae I. /in.: Fauna Hungariae, XVIII. /2/, 1969./
- Mahunka Sándor : Atkák V. - Acari V. /in.: Fauna Hungariae, XVIII. /9/, 1970./
- Mihályi Ferenc : Igazi legyek - Muscidae /in.: Fauna Hungariae, XV. /12/, 1975./
- Móczár László : Állathatározó I.-II. /Tankönyvkiadó, Budapest, 1969./
- Papp László : Trágyalegyek - Harmatlegyek - Sphaeroce-  
ridae - Drosophilidae /in.: Fauna Hungariae,  
XV. /7/, 1973./
- Soós Árpád : Torpikkelynélküli legyek - Muscidae acalypte-  
ratae /in.: Fauna Hungariae, XV. /1/, 1959./
- Szalay László : Pókszabásuak I. - Arachnoidea I. /in.:  
Fauna Hungariae, XVIII. /1/. 1968./
- Székesy Vilmos : Holyvaalkatuak I. - Staphylinoidea I.  
/in.: Fauna Hungariae, VII. /1/, 1961./
- Holyvák I. - Staphylinidae I. /in.:  
Fauna Hungariae, VII. /5/, 1963./
- Topál György : Denevérek - Chiroptera /in.: Fauna Hunga-  
riae, XXII. /2/, 1969./
- Vigh Gyula : A Gerecse barlangjai /Turisták lapja, 49.  
pp. 194-198., 1937./

Horváth Árpád

## 1. T é r k é p

A térképen szereplő római számok az egyes talajcsap-  
dák helyét jelölik. /Magyarázatát lásd a 3. oldal I.-VI./

A térképet szerkesztette: Lendvay Ákosné /1979/.

Szöllősi-Arany-lyuk  
4630/28

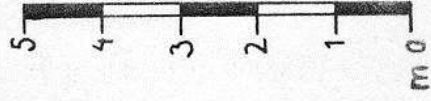
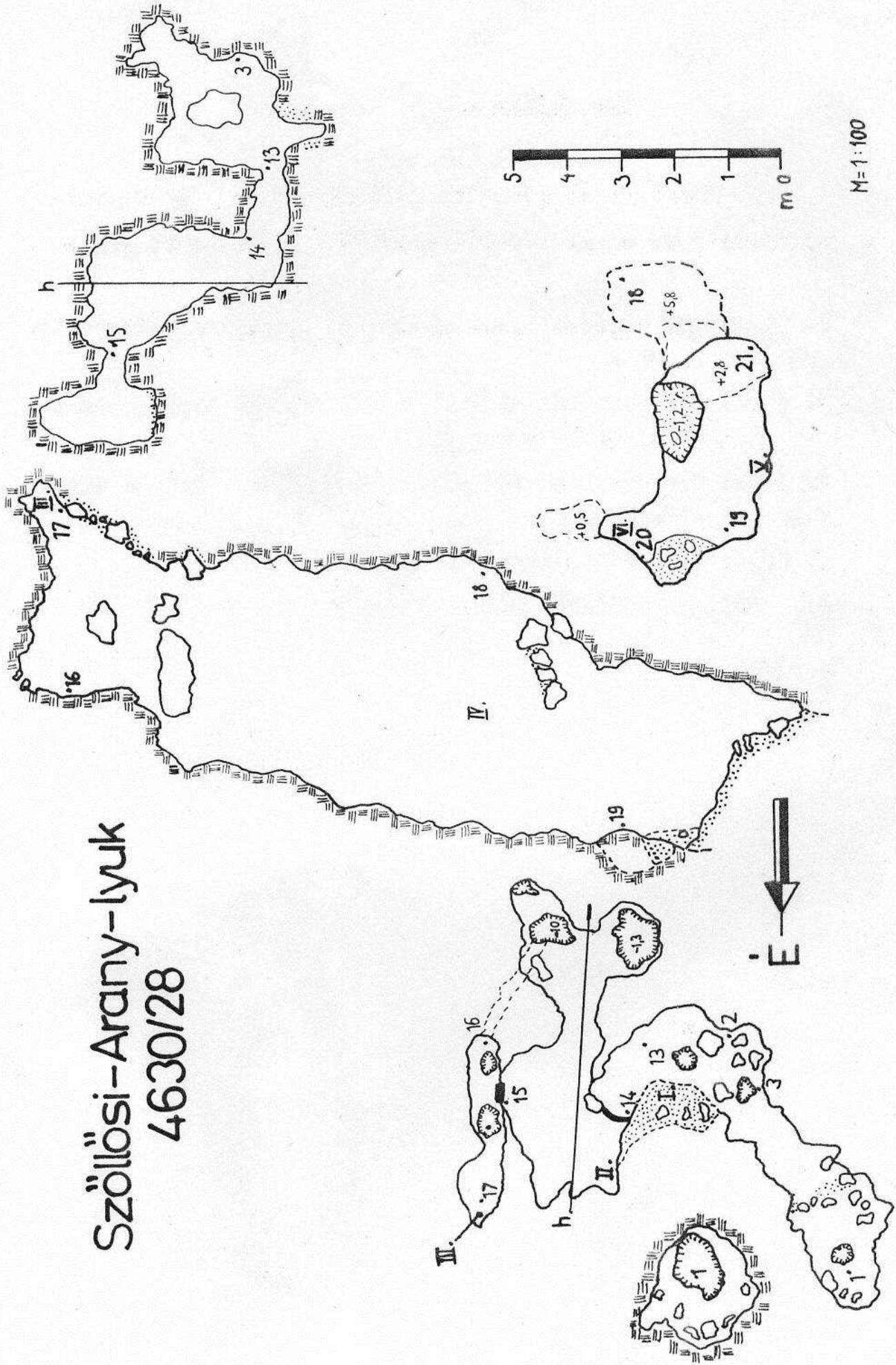

M=1:100

I. T á b l a

1. ábra: Több csapdában előforduló szárnyatlan légyfaj.  
/ 20x /
2. ábra: cf. Scydmaenidae. Mindegyik csapdában előfordult.  
/ 20x /
3. ábra: A végpontról előkerült Collembola, Lepidocyrtus  
species. / 20x /
4. ábra: Trechus quadristriatus subspecies, világos színű  
alfaj. / 15x /
5. ábra: Valami Liodida faj. / 10x /
6. ábra: Staphylinida lárva. / 20x /



1



2



3



4



5



6



## II. T á b l a

1. - 2. ábra: Oxytelinae alcsalád-beli holyva fajok.  
/ 1: 15x; 2: 20x /
3. ábra: A barlang végpontjáról előkerült Roncus Lubricus  
/ Pseudescorpionidea /. / 20x /
4. ábra: Trechus quadristriatus. / 15x /



1

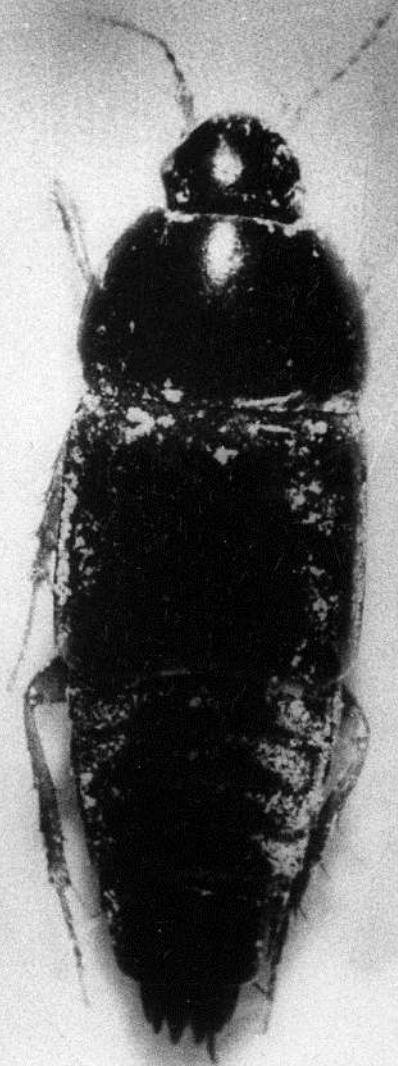

2



3

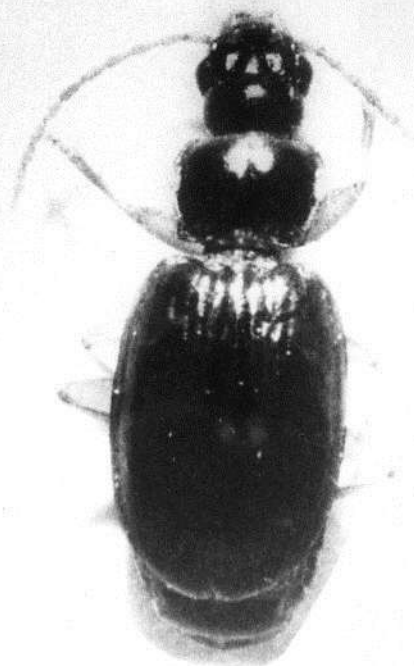

4

### III. T á b l a

1. ábra: A bejárat közeléből előkerült Carabida faj.  
/ 20x /
2. ábra: A végponton több ízben előfordult Liodida faj.  
/ 20x /
3. ábra: Staphylinida faj lárvája. / 20x /



1



2



3

IV. Tábla

1. ábra: Oxytelinae alcsalád-beli holyva, Coprophilus nem.  
/ 20x /
2. ábra: Iliobates nem-beli holyva /Aleocharinae alcsalád/  
/ 20x /
3. ábra: cf. Oxytelinae-beli holyva faj. / 15x /



1

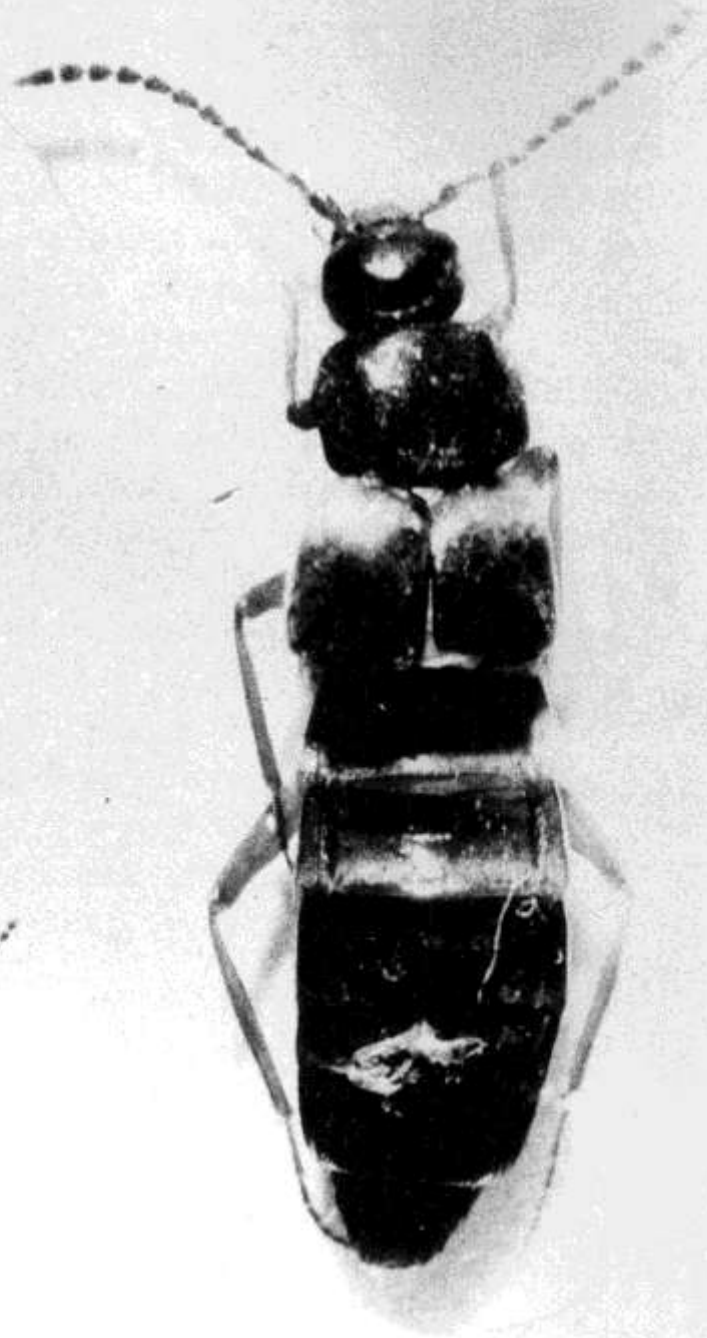

2



3



Névtelen-barlang  
/zárójelentés/

A Szöllősi-Arany-lyuktól mintegy 30 méterre, ÉK-re, a piros jelzésű ut baloldalán található töbör bontását még 1978-ban kezdték meg a szakosztály tagjai. 1979. április 9-én - mintegy 30 m<sup>3</sup> szikla és kitöltés eltávolítása után - megnyílt a barlang a kutatók előtt, s abba 13 m hosszban, 8 m mélységig sikerült lejutniuk. /Csapi Dezső, Bachmayer I., Stock G., Majoros G. és társaik / Már akkor látszott, hogy a továbbjutás nagyon nehezen fog menni - tekintetbe véve a rendkívüli omlásveszélyt - de a kutatók tovább próbálkoztak. Végülis 13,5 m mélységben egy teljesen elszűkülő É - D-i csapásirányú járatban adták fel a munkahelyet.

A barlang triász kori dachstein mészkőben keletkezett, összekötése az ut jobboldalán fekvő - szintén bontás alatt állé - töbörrel és a Szöllősi-Arany-lyukkal biztosra vehető.

Felmérését 1980-ban Lendvay Ákos, Somorjai Tibor, Takács László és Bukor László végezte el.

A kiácsolat bejáratot ismeretlenek 1980. október végén beomlasztották, az ácsolatot kirabolták, így a barlang jelenleg már nem járható be.

Lendvay Ákos